

SOUTHLAND® *Operator's Manual* *Front Tine* *Rotary Tiller*

MODEL No. SFTT140

Look inside for:

	Page
Safety Definitions	1
Important Safety Information	2-4
Product Specifications	5
Parts & Features	5
Safety Decals	6
Assembly	7-9
Engine Preparation	10
Operation	11-14
Maintenance	15-17
Technical Service	17
Troubleshooting	18
Warranty	19-22
Français	24
Español	48



IMPORTANT:

Thank you for purchasing this Southland® Tiller.

This manual provides complete instructions for safely operating and maintaining your Tiller. Read and save these instructions. Refer to this manual each time before using your Tiller.

Record the following for future reference:

Mfg. Date Code: _____

Date of Purchase: *Attach a copy of your sales receipt.*

Consumer Toll Free Number: 1-800-737-2112

Refer to the website for electronic manual and parts book.
www.southlandpowerequipment.com

WARNING CALIFORNIA PROPOSITION 65 WARNING

Engine exhaust, some of its constituents, and certain product components contain or emit chemicals known to the State of California to cause cancer and birth defects or other reproductive harm.



If you have a question or problem...

CALL TOLL FREE: 1-800-737-2112

KEEP THIS MANUAL FOR FUTURE REFERENCE



Safety Definitions

• Save these instructions

Important Safety Information











Safety Alert Symbols

The following symbols are used on the product and in this manual to alert the operator of potential safety hazards. Read them carefully, and understand their meaning.







 DANGER	Indicates an imminently hazardous situation which, if not avoided, will result in death or serious injury.
 WARNING	Indicates a potentially hazardous situation which, if not avoided, could result in death or serious injury.
 CAUTION	Indicates a potentially hazardous situation which, if not avoided, may result in minor/moderate injury or equipment/property damage.

The following symbols may be found on your tiller. Carefully read and understand their meaning.

Safety Warning Symbols

	Indicates WARNING, DANGER, or CAUTION.		Wear eye protection complying with ANSI Z87.1 and hearing protection.
	Read operator's manual before operating this machine. Failure to follow directions could result in serious injury.		Disconnect spark plug wire when not in use or before servicing, cleaning, or performing maintenance on the unit.
	Thrown objects. Remove all rocks, stones, and foreign objects which could be thrown by machine		Engine exhaust contains carbon monoxide, an odorless and deadly gas. NEVER run unit indoors or in a poorly ventilated area.
	Do not use if children or bystanders are present.		Do NOT touch hot muffler or cylinder. These parts are extremely hot from operation and may remain hot for a short time after operation.
	Rotating parts can cause serious injury. Keep hands, feet and clothing away.		To reduce risk of fire, clean spilled gas and oil and keep unit free from debris. Gasoline is extremely flammable. Allow machine to cool before refueling.

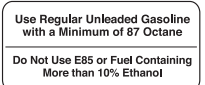
Control and Operating Symbols

	Oil Fill Location Do Not Overfill		Push primer 3 times before starting a cold engine. Important: Do not prime to restart a warm engine.
	Clutch Lever Depressing the lever engages the tines.		Ignition Switch Move switch position to start/stop engine.
	Only use 87 Octane minimum gasoline.		Place free hand on handle bar before pulling recoil starter handle with other hand.

Important Safety Information

• Save all instructions

RESPONSIBILITY OF OPERATOR

1. Carefully read and follow these safety instructions. Failure to do so can result in serious injury.
2. Know your product. Read and understand this manual before use. Compare the illustrations to unit. Learn location and function of all controls. Thoroughly understanding the unit before use will result in the best performance and safety.
3. Follow all instructions when assembling the unit. If the unit was purchased in assembled condition, the operator must check the unit carefully to make sure it was assembled according to the instructions in the manual before use.
4. Regularly inspect the tiller. Make sure parts are not bent, damaged, or loose.
5. Use this equipment for its intended purpose only.
6. Operate the unit only with guards, shields, and other safety items in place and working correctly.
7. Service the unit only with authorized or approved replacement parts.
8. Complete all unit maintenance and adjustments according to the instructions in this manual.

WARNING

Look for this symbol to point out important safety precautions. It means: “Attention! Become Alert! Your Safety Is Involved.”

WARNING

Engine Exhaust, some of its constituents, and certain vehicle components contain or emit chemicals known to the State of California to cause cancer and birth defects or other reproductive harm.

WARNING

To prevent accidental starting when setting up, transporting, adjusting or making repairs, always disconnect spark plug wire and put wire where it cannot contact the spark plug.

PREPARATION SAFETY

WARNING

- Read, understand, and follow all instructions on the machine and in this manual. Be thoroughly familiar with the controls and the proper use of the tiller before starting. Know how to stop the engine quickly.
- Familiarize yourself with all the safety and operating decals on this equipment.

WARNING

- Thoroughly inspect the area where the tiller is to be used and remove all foreign objects. Your equipment can propel small objects at high speed causing personal injury or property damage. Stay away from breakable objects, such as house windows, auto glass, greenhouses, etc.
- Check that all nuts and bolts are tight and equipment is in good condition before each use.

OPERATION SAFETY

- Never allow children or young teenagers to operate the tiller.

WARNING

- Keep area of operation clear of all bystanders, particularly small children and pets.
- Only allow responsible individuals, who are familiar with the instructions, to operate the tiller.

WARNING

- Do not operate the tiller while under the influence of alcohol, drugs, or other medication which can cause drowsiness or affect your ability to operate this machine safely.
- Do not use this machine if you are mentally or physically unable to operate the machine safely.
- Always wear ANSI compliant safety goggles or safety glasses with side shields when operating tiller to protect your eyes from foreign objects, which can be thrown from the unit.
- Wear appropriate clothing such as a long sleeved shirt or jacket. Also wear long trousers or slacks. Do NOT wear shorts. Do NOT wear loose clothing, which could get caught in this equipment.
- Always wear work gloves and sturdy footwear such as leather work shoes or short boots. These will protect ankles

Important Safety Information (Continued)

• Save all instructions

- and shins from small sticks, splinters, and other flying debris, and improve traction.
- It is advisable to wear protective headgear to protect against being struck by small flying particles, or being struck by low hanging branches, twigs, or other objects, which may be unnoticed by the operator.

⚠ WARNING

- Do not put hands or feet near or under rotating parts.
- Exercise extreme caution when operating on or crossing gravel drives, walks, or roads. Stay alert for hidden hazards or traffic.

⚠ WARNING

- Exercise caution to avoid slipping or falling. Always be sure of your footing; keep a firm hold on the handle and walk; never run. Never operate the tiller at high transport speeds on slippery surfaces.
- Never operate the tiller without good visibility or light.

⚠ DANGER

- Do not run the engine indoors or inside a closed area. The exhaust fumes are dangerous, containing CARBON MONOXIDE, an ODORLESS AND DEADLY GAS.
- Never leave the tiller unattended when the engine is running. Stop the engine and make sure all moving parts have stopped. Remove the wire from the spark plug.
- Watch for holes, ruts, bumps, or other rough ground. Tall grass can hide obstacles.
- Always look behind and down and use caution when using reverse or pulling the tiller towards you.
- Never attempt to start the tiller unless both wheels are in the locked position. This acts as a brake for the tiller. Always start the tiller on the level surface.

⚠ WARNING

- Disengage clutch lever and stop engine before leaving the tiller in operating position. Wait until the tines come to a complete stop before removing debris or making any adjustments to the tiller.

⚠ CAUTION

- Do not attempt to till hard soil, till too deep or till at too fast a rate that can overload the tiller.
- If the tiller should start to vibrate abnormally, stop the engine, disconnect the spark plug wire and prevent it from touching the spark plug. Check immediately for the cause. Vibration is generally a warning of trouble.

FUEL SAFETY

⚠ WARNING

- Gasoline is extremely flammable, and gasoline vapors can explode if ignited. Handle with care.
- Use an approved container.
- Check fuel supply before each use, allowing space for expansion as the heat of the engine and/or sun can cause fuel to expand.
- Fill fuel tank outdoors with extreme care. Never fill fuel tank indoors.
- Never remove gas cap or add fuel with the engine running. Allow engine to cool before refueling.

⚠ WARNING

- Do not smoke while refueling.
- After refueling, replace fuel tank cap securely and wipe up spilled fuel.
- Never store fuel or tiller with fuel in the tank inside a building where fumes may reach an open flame.
- Never fill gasoline containers or the tiller fuel tank inside of a vehicle or in a truck bed. Accidental electrical static discharge can ignite fuel vapors which could result in serious injury or death.

Important Safety Information *(Continued)*

• Save all instructions

STORAGE SAFETY

- Always refer to the operator's manual instructions for important details if the tiller is to be stored for an extended period.
- Never store the tiller with fuel in the fuel tank inside a building where ignition sources are present such as water heaters, space heaters, clothes dryers, etc.
- To reduce fire hazard, keep tiller free of grass, leaves, or other debris build-up.
- Allow the engine to cool before storing in any enclosure.

REPAIR, MAINTENANCE, AND ADJUSTMENT SAFETY

- After striking a foreign object, stop the engine. Remove the wire from the spark plug and keep the wire away from the plug to prevent accidental starting. Thoroughly inspect the tiller for any damage. If damaged, have the equipment repaired by a trained technician before restarting and operating.

⚠ WARNING

- Stop the engine before cleaning, repairing, or inspecting the unit. Make sure all moving parts have stopped. Let the engine cool, disconnect the spark plug wire and move it away from the spark plug.
- Never attempt to make any adjustments while the engine is running except when specifically recommended by the manufacturer.
- Keep the tiller in safe working condition. Check all fasteners at frequent intervals for proper tightness.
- When servicing or repairing the tiller, do not tip the machine over or up unless specifically instructed to do so in this manual. Service and repair procedures can be done with the tiller in an upright position. Some procedures will be easier if the machine is lifted on a raised platform or working surface.
- Use only original equipment or authorized replacement parts.

⚠ WARNING

- Never tamper with safety devices. Check their proper operation regularly.
- Do not change the engine governor setting or over-speed engine.
- Clean and replace safety and instruction decals as necessary.
- To guard against engine over-heating, always have engine debris filter mounted and clean.

CHILDREN SAFETY

⚠ WARNING

- Tragic accidents can occur if the operator is not alert to the presence of children. Children are often attracted to the tiller and the tilling activity.
- Keep children out of the tilling area and under the watchful care of a responsible adult.
- Never assume that children will remain where you last saw them.
- Be alert and turn tiller off if children enter the area.
- Before and while moving backwards, look behind and down for small children.
- Never allow children to operate the tiller.
- Use extra care when operating near blind corners, shrubs, trees, or other objects that may obstruct vision.

Product Specifications

• Save all instructions

Unit Weight	100 lb (45 kg)	Engine Oil Capacity	15-1/2 US oz (450 ml)
Tilling Width	up to 21 in (53.3 cm)	Engine Type	OHV 4-stroke
Tilling Depths	up to 8" (20.3 cm)	Engine Displacement	139cc
Tine Diameter	11 in (27.9 cm)	Engine Speed	3400 rpm
Gasoline Type	Regular Unleaded/87 Octane (min.)	Torque Rating	5.0 ft-lbs gross torque per SAE J1940
Gasoline Capacity	1.06 US qt. (1 L)	Wheel Size	8" (20.3 cm)
Engine Oil Type (API SG-SL)	10W-30 is recommended for all service temperatures.	Transmission Oil Type	90W140 Gear Oil
	See page (10) for additional information.	Transmission Capacity	6-1/2 US oz (0.2 L)

REFER TO ENGINE MANUAL FOR DETAILED ENGINE SPECS.

Parts & Features

1. Tines
2. Swing Plate
3. Wheels
4. Wheel Bolts
5. Muffler
6. Air Filter
7. Recoil Starter Handle
8. Spark Plug / Spark Plug Wire
9. Drag Bar
10. Primer Bulb
11. Fuel Tank Cap
12. Oil Dipstick
13. Clutch Lever
14. Tine Shield
15. Outside Tine Shield

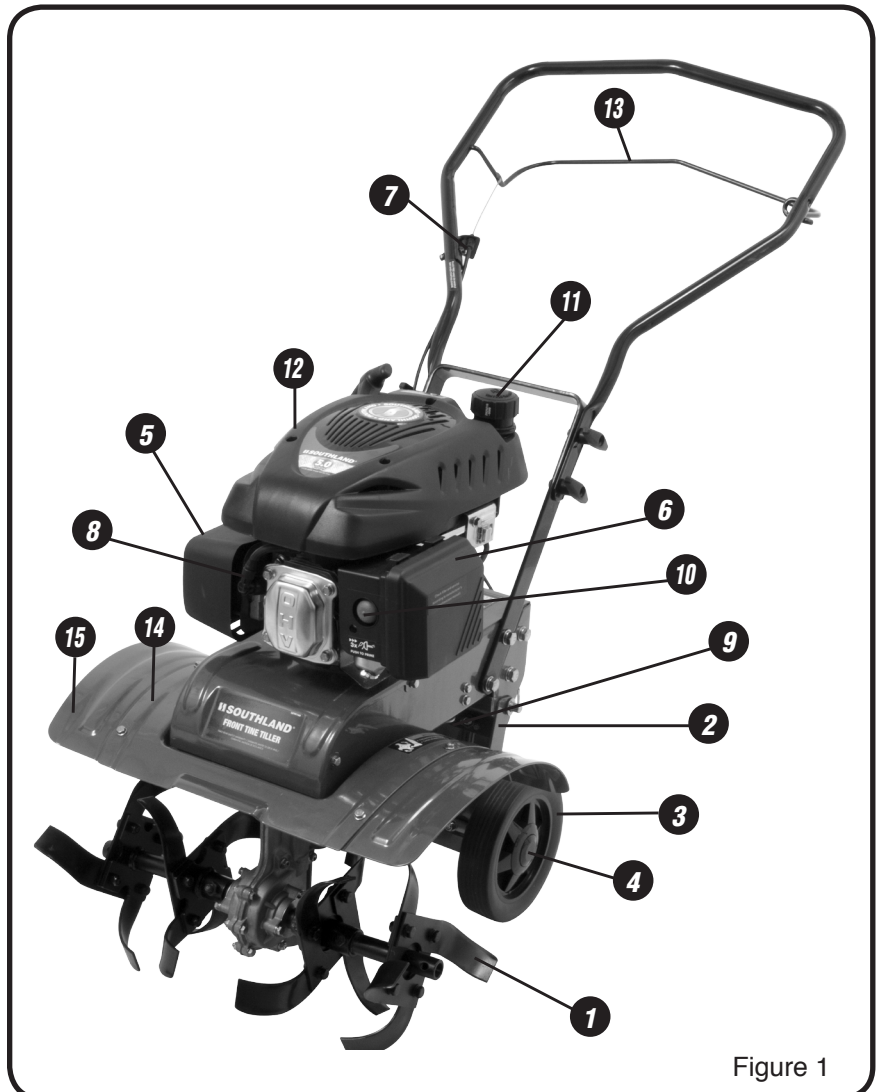

Safety Decals

• Save all instructions





This tiller has been designed and manufactured to provide you with the safety and reliability you would expect from an industry leader in outdoor power equipment manufacturing.

Although reading this manual and the safety instructions it contains will provide you with the necessary basic knowledge to operate this equipment safely and effectively, we have placed several safety labels on the tiller to remind you of this important information while you are operating the unit.

These important safety labels are illustrated below, and are shown here to help familiarize you with the location and content of the safety messages you will see as you perform normal tilling operations. Please review these labels now. If you have any questions regarding their meaning or how to comply with these instructions, reread the complete safety instruction text on the preceding pages, or contact your local dealer.

Should any of the safety labels become unreadable because of being worn, faded, or otherwise damaged during the use of your tiller, please contact your local authorized dealer to order replacement labels.

The safety labels are easily applied, and will act as a constant visual reminder to you and others who may use the equipment. Following the safety instructions is necessary for safe, effective operation of your tiller.

⚠ WARNING	
AVOID SERIOUS INJURY OR DEATH.	
 <ul style="list-style-type: none">• Read and follow operator's manual.• Know location and functions of all controls.• Keep all safety devices and shields in place and working.	 <ul style="list-style-type: none">• Keep away from rotating parts.• Use extreme caution when reversing / pulling the machine towards you.
 <ul style="list-style-type: none">• Never allow children or uninstructed adults to operate machine.• Keep bystanders away from machine.	 <ul style="list-style-type: none">• Shut off engine before manually unclogging tines or making repairs.

⚠ WARNING 
<ul style="list-style-type: none">• Gasoline is flammable. Allow engine to cool at least 2 minutes before refueling.• Operation of this equipment may create sparks that can start fires around dry vegetation. A spark arrestor may be required. The operator should contact local fire agencies for laws or regulations relating to fire prevention requirements.

⚠ WARNING	
	PINCH POINT KEEP HANDS AND FINGERS AWAY

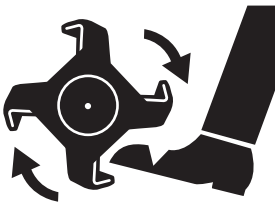
⚠ WARNING	
	<ul style="list-style-type: none">• Keep away from rotating tines.• Contact will result in injury.

Assembly

• Save all instructions



If you need assistance or find any parts missing, CALL
TOLL FREE: 1-800-737-2112.

Read and follow the assembly instructions. Do not discard any parts or materials until the unit is assembled. References to the right or left side of the tiller are from the viewpoint of the operator's position behind the tiller.

WARNING

Do not operate tiller if it is damaged or not completely and correctly assembled.

WARNING

Before doing any assembly or maintenance to the unit, remove the wire from the spark plug.

WARNING

Always wear ANSI compliant safety glasses with side shields while assembling the tiller.

The following components will be found in the carton.
Quantities shown in ().

1. (1) Tiller
2. (1) Upper Handle Assembly
3. (1) Lower Handle
4. (4) Tines
5. (2) Wheels
6. (1) Drag bar
7. (2) Outside Tine Shields
8. (1) Tiller Operator's Manual
9. (1) Engine Manual
10. (1) Bottle of Engine Oil
11. (1) Parts bag containing the following
 - a. (2) Combination wrenches
 - b. (4) M10 x 25 mm bolts, flat washers for assembling lower handle
 - c. (4) M8 x 50 mm saddle bolts and washers for assembling upper and lower handles
 - d. (4) Handle knobs
 - e. (2) M8 x 20 mm bolts and 30mm flat washers for installing wheels
 - f. (2) M8 x 50 mm bolts and lock nuts for assembling outside tines
 - g. (2) M10 x 50 mm bolts and lock nuts for assembling inside tines
 - h. (1) Pin for drag bar
 - i. (6) M6 x 16 bolts, lock nuts, and washers for installing outside tine shields

A **How to Remove Tiller from Carton**

1. Remove all parts and packaging components.
2. Use a utility knife to cut all 4 vertical edges and lay the side panels flat around the tiller.
3. Remove any remaining packaging.

Assembly (Continued)

• Save all instructions



If you need assistance or find any parts missing, CALL TOLL FREE: 1-800-737-2112.

B Assembly Instructions

The tiller comes fully assembled except for a few parts. The following instructions will help you complete the tiller assembly.

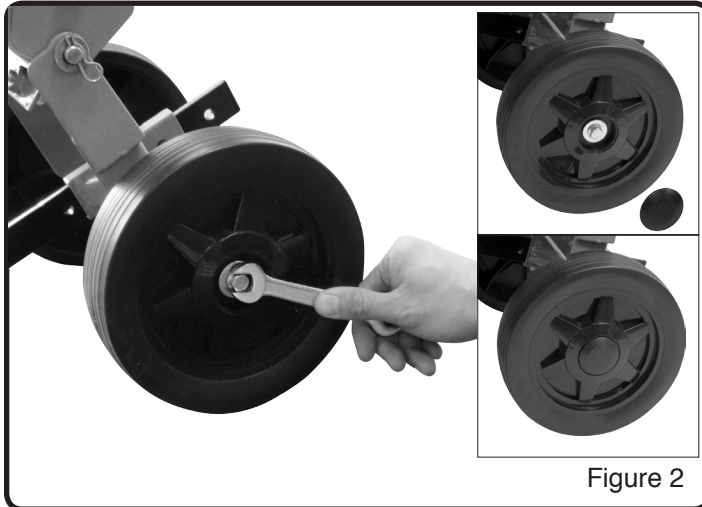

Figure 2

INSTALL THE WHEELS (See Figure 2)

1. Slide the wheel hub onto the wheel axle.
2. Install M8 x 20 mm bolt with 30 mm flat washer.
3. Snap hubcap into place.

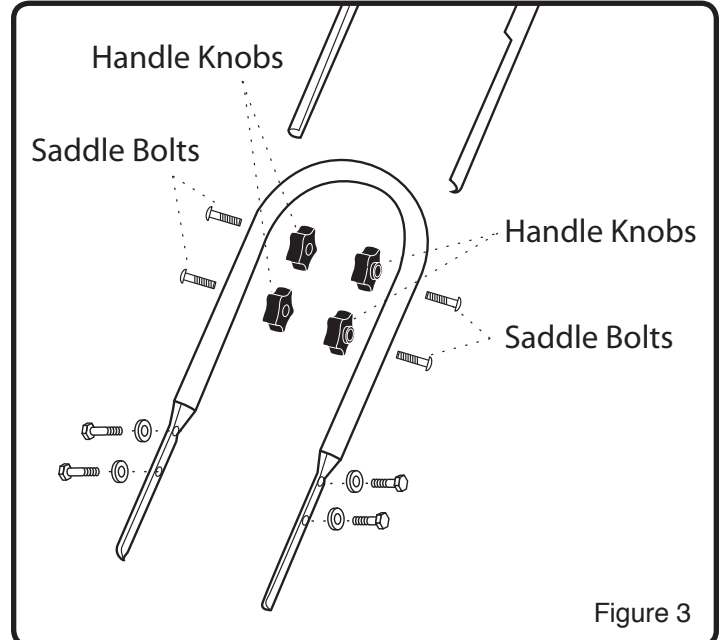

Figure 3

ATTACH UPPER HANDLE (See Figure 3)

1. Slide the upper handle down over the lower handle and align the holes.
2. Insert the saddle bolts into the holes as shown and secure with the handle knobs.
3. Tighten the handle knobs securely.

INSTALL LOWER HANDLE (See Figure 3)

1. Install lower handle to frame using M10 x 25 bolts and washers.



Figure 4a



Figure 4b

INSTALL THE DRAG BAR (See Figure 4a and 4b)

1. Insert the drag bar into the bottom of the swing plate bracket.
2. Insert the pin thru the bracket and drag bar.

Assembly (Continued)

• Save all instructions



If you need assistance or find any parts missing, CALL TOLL FREE: 1-800-737-2112.

INSTALL THE TINES (See Figure 5)

1. Slide the tines onto the tine axle. Install the internal tines first. Sharp edge of the front and top tines should face down and forward to till the ground. Tighten the M10 x 50 bolt with lock nut provided to secure the inside tines.
2. For wide 21" tilling, install the outside tines in the way that the long half of the tine tube faces towards the inside tines. For narrow 16" tilling, install the outside tines in a way that the short half tine tube faces towards the inside tines.
3. Tighten the M8 x 50 bolt with the locknut provided to secure the outside tines.

INSTALL THE OUTSIDE TINE SHIELDS (See Figure 5)

1. Each outside tine shield can be installed on either side of the main tine shield.
2. Place the outside tine shield underneath the main tine shield and align the holes.
3. Secure the outside tine shield to the main tine shield with (3) M6 x 16 bolts washers and lock nuts.

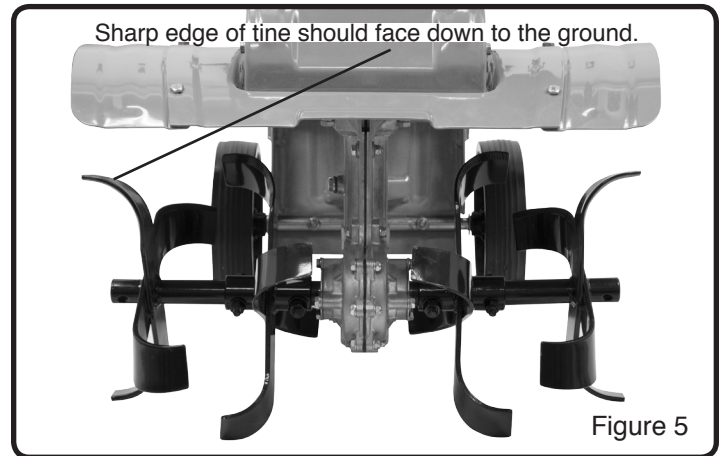

Engine Preparation

• Save all instructions

A Engine Oil

CAUTION

Engine shipped without oil. Failure to add oil will result in serious engine damage.

A bottle of engine oil is included with your tiller. Refer to the chart on the right for alternative oil types to use at different temperatures. Always use a high quality detergent oil classified "For Service, SG, SH, SJ" or higher. Do not use special additives.

CAUTION

Always use recommended oil type. Using dirty oil or incorrect oil type such as 2-stroke engine oil will damage the engine.

NOTE: Engine Oil Capacity is 450 ml (15.5 US oz).

HOW TO CHECK OIL LEVEL AND FILL TO PROPER LEVEL

WARNING

Before checking oil, make sure engine is off, and spark plug wire has been disconnected from spark plug.

1. Place the tiller on a level surface and make sure the drag bar is set so the main frame of the tiller is level. (See Figure 6)
2. Remove the oil fill cap/dipstick and wipe with clean cloth.
3. Insert dipstick into fill spout but do NOT screw in. Remove dipstick and check oil level.
4. When oil level is full, the oil will be at upper limit on dipstick. If oil level is near or below the lower limit, oil must be added. (See Figure 7)
5. Add oil slowly until the oil level reaches the upper limit of the dipstick. Use a funnel or nozzle to reduce spillage.

CAUTION

Frequently check oil level while filling. DO NOT OVERFILL. DO NOT UNDERFILL. Running engine at improper oil level will seriously damage engine.

6. Replace and tighten dipstick.
7. Clean up any spilled oil.

NOTE: The transmission case comes from the factory with the proper amount and type of gear oil.

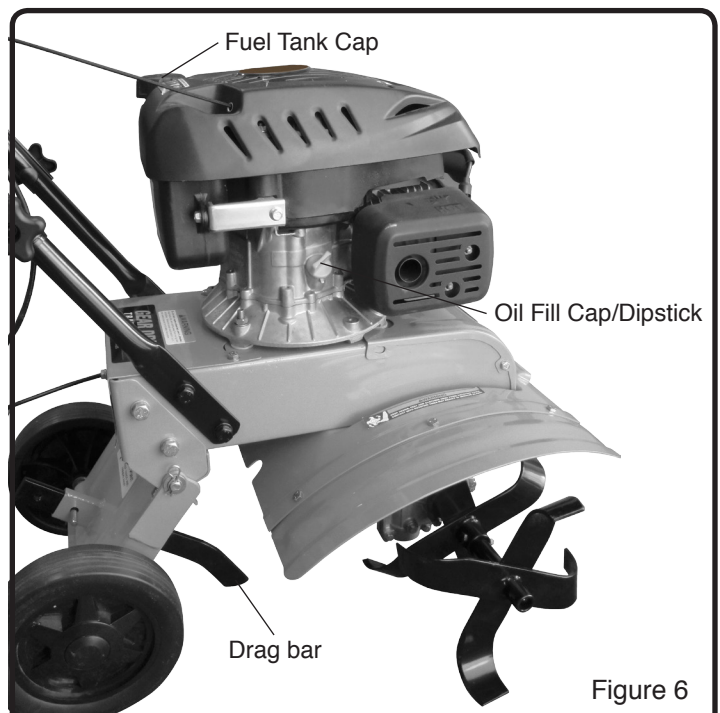
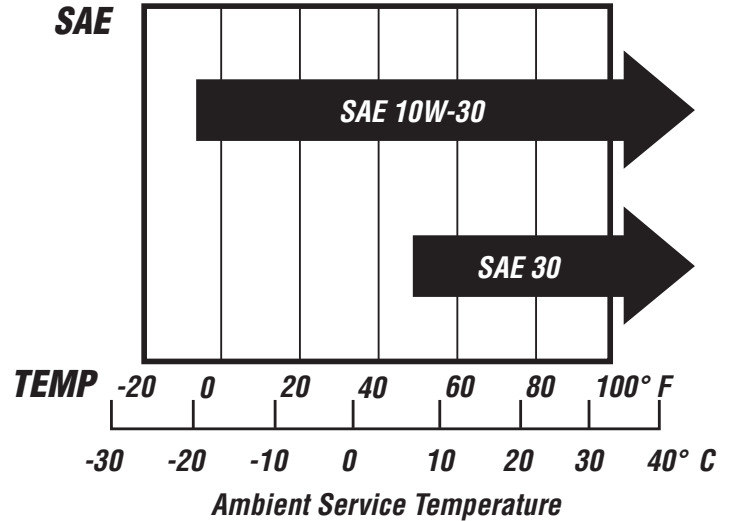

Figure 6

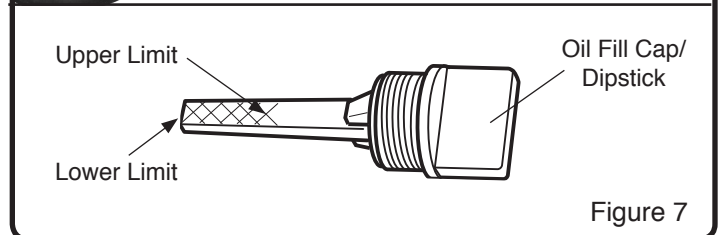

Figure 7

Operation

• Save all instructions

A Pre-Start Inspection

1. Make sure all safety guards are in place and all nuts and bolts are secure.
2. Check oil level in engine crankcase. See your engine manual for procedure and specifications.
3. Inspect air cleaner for cleanliness. See your engine manual for procedure.
4. Check the fuel supply. Fill the fuel tank no closer than 1 inch from top of tank to provide space for expansion. See your engine manual for fuel recommendations.
5. Be sure spark plug wire is attached and spark plug is tightened securely.
6. Examine underneath and around engine for signs of oil or fuel leaks.
7. Inspect fuel hoses for tightness and fuel seepage.
8. Look for signs of engine damage.
9. Remove excessive debris from muffler area and recoil starter.
10. Remove any debris from tines and tine shafts.
11. Move the tiller to the area of operation.
12. Check position of wheels swing plate should be in the tilling mode position.
13. Check drag bar position.

IMPORTANT: Engine is shipped from factory without oil. YOU MUST ADD ENGINE OIL BEFORE STARTING ENGINE.

CAUTION

Please do not start your tiller until you have read the manual that came with your engine, and the sections in this manual title controls, adjustments and safety. If you have read these, follow the steps below to start your tiller. Always perform this pre-start checklist before starting the engine.

WARNING

Gasoline is highly flammable and must be handled with care. Never fill the tank when the engine is hot or running. Always move outdoors to fill tank.

WARNING

Always keep hands and feet clear of rotating machine parts.

B Start the Engine

1. Press ON/OFF switch to ON position. (See Figure 10)
2. Push primer bulb 3 times. Wait 2 seconds between each push. (See Figure 8)
3. Place left hand on upper handle. (See Figure 9)
4. Grasp starter handle and pull out slowly, until you feel tension in the starter rope. (See Figure 9)
5. Pull rope with a rapid full arm stroke until engine starts.
6. Do not allow the starter rope to snap back. Let the starter rope slowly rewind.



Figure 8



Figure 9

Operation (Continued)

• Save all instructions

C Stop the Engine

1. Press ON/OFF switch to OFF position.

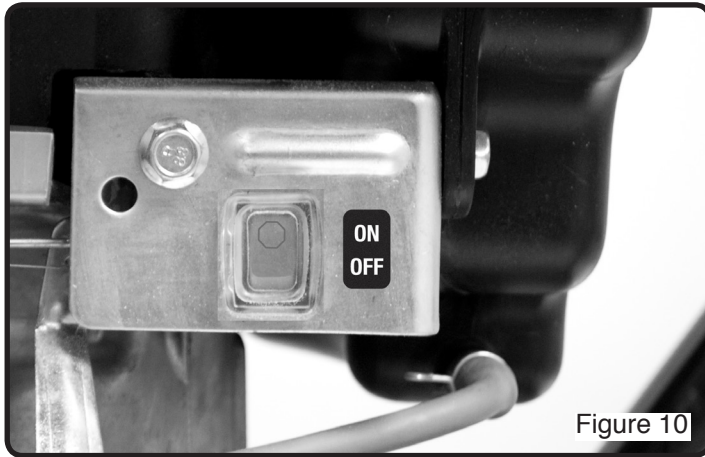

D Operating Speed

This tiller is equipped with a fixed throttle that is set for optimum tilling performance.

E Shutting Down

To stop the engine at any time, release the clutch lever and press ON/OFF switch to OFF position. To stop tines at any time, release clutch lever.

F Transport Mode and Tilling Mode (See Figure 11 and 12)

Transport Mode

Fold the wheel under the engine for convenient transport.

Tilling Mode

Unfold the wheel back for tilling operation.

G Tilling

1. Adjust the drag bar to desired tilling depth.

WARNING

NOTE: Lower the drag bar one hole at a time testing tiller operation after each adjustment. Lowering drag bar down too low can result in loss of control of tiller!

2. Pushing down on the clutch lever will engage the tines to move tiller forward.

CAUTION

Always press clutch lever down completely onto the handle bar grip. Failure to do so may result in excessive drive belt wear and premature drive belt failure.

WARNING

Temperature of muffler and nearby areas may exceed 150°F. Avoid these areas.

To stop tines at any time, release CLUTCH LEVER to neutral position.

Always release CLUTCH LEVER to neutral position AND STOP THE ENGINE before adjusting the depth of the drag bar.

DANGER

Engine, transmission and surrounding parts become extremely hot during normal use and CAN cause serious burn injuries if touched before the engine has cooled. Allow engine to cool completely before touching these hot surfaces.

IMPORTANT: Practice operating the controls and tiller with tines out of ground before beginning to till. It is important that you know how to use the tiller properly, keep control at all times, stop the tines, and stop the engine if necessary. If you do not know how to do these things, read the controls, adjustments and safety sections before proceeding.

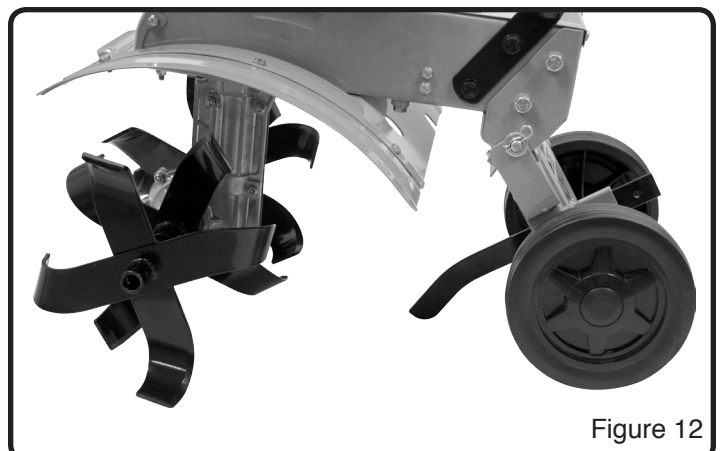
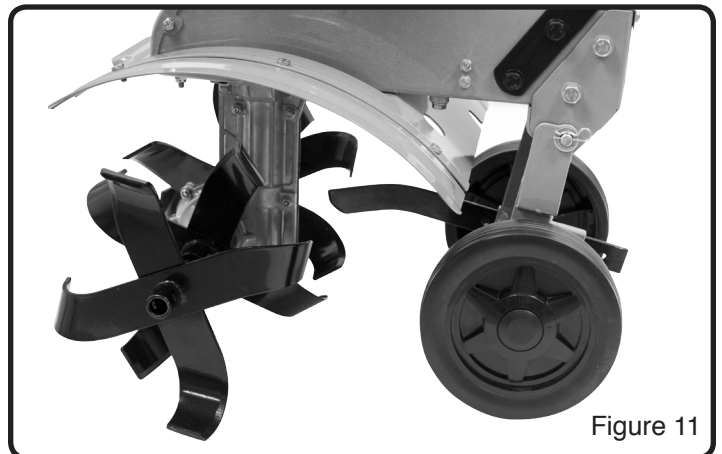

Operation (Continued)

• Save all instructions

H Clutch Lever

⚠ CAUTION

This information is provided here only to introduce the controls. Do not start the engine at this time. Starting and operating instructions are given on page 11. Please read this section and all operating and safety instructions before starting your tiller.

⚠ WARNING

Do not fix the clutch lever in drive position by any other means than manually using your hand. DO NOT tie or otherwise secure the lever in drive position.

- To stop the tines at any time release the clutch lever.

CLUTCH LEVER (See Figure 13)

Engages tines into forward. Pushing down the clutch lever toward the handle bar engages the tines. Releasing the lever stops the tines and brings the tiller to a complete stop.

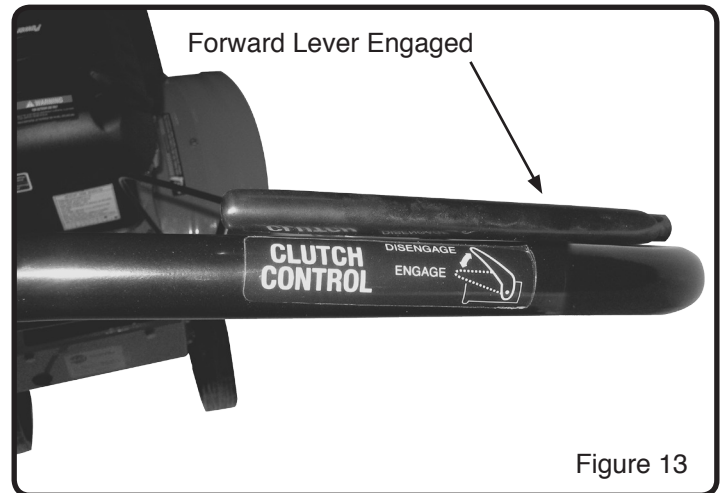

Figure 13

I Adjustments

⚠ WARNING

Engine should be off before adjusting any controls.



DRAG BAR (See Figure 2)

Tilling depth is controlled by the height of the drag bar. To adjust tilling depth:

1. Remove pin.
2. Adjust the drag bar to position tines at chosen tilling depth.
3. Align hole in drag bar with hole in swing plate bracket and replace pin.

Drag Bar Up = Shallower tilling.

Place the pin in the bottom hole of the drag bar for shallowest tilling.

Drag Bar Down = Deeper tilling.

Place the pin in the top hole of the drag bar for deepest tilling.

⚠ WARNING

Do not adjust tilling depth unless clutch lever is released and engine is turned off.

Operation (Continued)

• Save all instructions

I Adjustments (Cont.)

BELT TENSION ADJUSTMENT (See Figure 14)

Proper belt tension is critical to good performance. After 1/2 hour of operation, all cables may have to be adjusted due to initial stretch. Thereafter, check tension after every 2 hours of operation.

TO INCREASE BELT TENSION

1. Loosen upper jam nut. Turn nut up cable in 1/8" increments.
2. Tighten lower jam nut.
3. Check adjustment. With clutch lever engaged, spring length should be 0.8 inches (20 mm).

TO DECREASE BELT TENSION

1. Loosen lower jam nut. Turn nut down cable in 1/8" increments.
2. Tighten upper jam nut.
3. Check adjustment.

This procedure can be repeated until conduit adjustment bolts are fully adjusted. If no more adjustment can be made, belt may have to be replaced.

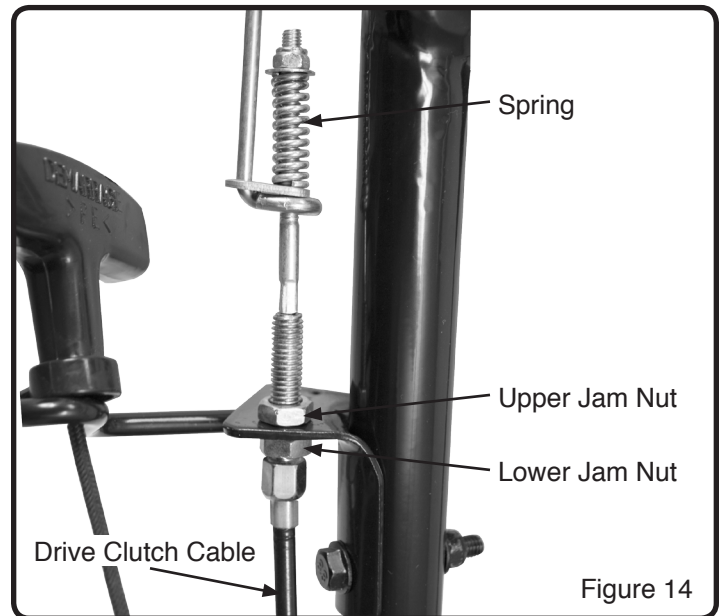

Figure 14

J Tilling Tips

The key to successful tilling is to begin with a shallow cut on the first pass, and then work an inch or two deeper on each successive pass.

- Tilling depth will vary with ground conditions.
- When beginning to till in unbroken ground or in extremely hard soil, set the pin in the highest hole of the drag bar (follow instructions under Tilling section). This will allow for shallow tilling. With the drag stake in this position, make several light passes over the area to be tilled. Reset for deeper depths with successive passes.
- If tiller jumps or skids uncontrollably, lower the drag stake by placing the pin in a higher hole. This will allow for shallower tilling. Hold firmly to the handlebars to control sudden lurches.
- If weeds, tall grasses, vines, or other materials clog or jam the tines, reverse the tiller to unwind vegetation.

⚠ WARNING

Immediately release the clutch lever if the tines jam or you strike a foreign object. With clutch lever in neutral position, stop the engine. Disengage the spark plug wire. When tines have stopped, remove foreign objects and check for damage.

⚠ WARNING

Extreme caution must be taken in selecting tilling depth. If you attempt to till too deeply for soil conditions, that is, with the drag bar in too high a position, loss of control could result.

When removing material from the tines, stop engine and remove spark plug wire first.

K Cultivating Tips

If you plan to use your tiller for cultivating:

- Plant rows on 20" - 22" centers for ease of turning.
- Set the drag bar with the pin in one of the higher holes. This will allow for shallow cultivation necessary to turn over weeds, and break up and aerate the soil.

Maintenance

• Save all instructions

A Maintenance Schedule

⚠ WARNING

Before performing any maintenance, turn engine off and remove the wire from the spark plug to prevent accidental starting and serious injury.

IMPORTANT: The warranty on this tiller does not cover items that have been subjected to operator abuse or negligence. To receive full value from the warranty, the operator must maintain the tiller as instructed in this manual, and only use genuine replacement parts. The following table lists required periodic maintenance.

PERIODIC MAINTENANCE SCHEDULE TABLE

Service Records- Fill in dates as you complete regular service	Before Each Use	After Every 10 Hours of Use	After Every 25 Hours of Use	After Every 50 Hours of Use	After Every 100 Hour of Use	Before Each Season	Before Storage	See Note Below
Check Engine Oil Level, Fill to Proper Level	✓					✓		
Clean Debris From Unit	✓					✓	✓	
Lubricate All Pivot Points		✓				✓	✓	
Check Fasteners for Tightness		✓				✓		1
Check Drive Belts Replace if Necessary		✓				✓		
Check Tines for Wear or Damage Replace if Necessary		✓				✓		
Check Fuel Line Replace if Necessary			✓			✓		
Lubricate Wheel Axles			✓			✓	✓	
Check Spark Plug Replace if Necessary			✓			✓		
Change Engine Oil				✓		✓	✓	2,3
Clean Air Filter Replace if Necessary			✓			✓		4
Replace Spark Plug					✓			
Clean Combustion Deposits from Cylinder, Piston, and Valves					✓			
Check transmission Oil Level			✓			✓		

⚠ CAUTION

IMPORTANT NOTES about Maintenance schedule

1. Re-check tightness of all fasteners after first 2 hours of initial use
2. Change engine oil after first 5-8 hours of initial use
3. Change oil every 25 hours if operating under heavy load or in high temperatures
4. Clean air filter every 10 hours if operating under dusty conditions.

⚠ WARNING

Use only GENUINE replacement parts. Other parts may damage the unit or result in injury.

Maintenance (Continued)

• Save all instructions

B Servicing the Tiller

The following information will help you make the necessary checks and perform the procedures required to follow the normal care recommendations made for your tiller unit. If you prefer, your local authorized dealer can make these checks and perform the required procedures for you.

⚠ WARNING

To prevent accidental starting:

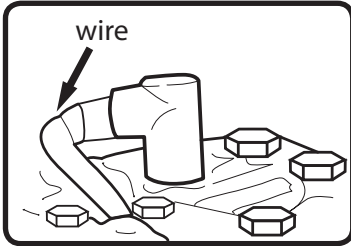

Engine must be turned off and cool, and spark plug wire must be removed and secured from spark plug before checking and adjusting engine or equipment.

CHANGE BELTS

1. Turn off engine. Engine must be cool completely before proceeding.
2. Remove spark plug wire and secure from spark plug.

C Engine Maintenance

ENGINE MAINTENANCE

Refer to the engine manual included in your parts packet for information on engine maintenance. Your engine manual provides detailed information and a maintenance schedule for performing the following tasks:

1. Check oil level before each use or after every 8 hours of operation.
2. Change oil after first 5-8 hours of operation. Change oil while engine is warm. Refill with new oil of recommended grade.
3. Check spark plug yearly or every 100 hours of operation.
4. Service air cleaner.
5. Keep engine and parts clean.
6. Check engine and equipment often for loose nuts and bolts, keep these items tightened.

CHECK OR FILL ENGINE CRANKCASE

IMPORTANT: Engine is shipped from factory without oil. You must add engine oil before starting engine.

1. Add oil according to engine manual. **Do not overfill.** Use a clean, high quality detergent oil. **Do not mix oil with gasoline.** Oil level must be full. Check the oil level by removing oil fill plug.
2. Always check oil level before starting engine. Refer to engine manual for capacity and type of oil to use.

3. Reduce the belt tension by loosening the cable upper jam nut.
4. Remove the front and rear belt cover.
 - Remove the belt from the engine pulley:
 - Loosen the three engine mounting bolts.
 - Slide the belt free of the engine pulley.
 - Pull the belt down and out of the way.
 - Install new belt:
 - Loosen the engine mounting bolts.
 - Place belt around transmission pulley in groove.
 - Place belt onto engine pulley in groove.
 - Place backside of belt around idler pulley.
 - Tighten engine mounting bolts.
5. Tighten the upper jam nut.
6. Attach spark plug wire.
7. Follow Operating Instructions- start the engine and operate the clutch lever. Check for proper cable adjustment. Adjust as required.

⚠ WARNING

The tines should not rotate with the engine running, the drag bar set at transport mode and the drive lever not engaged.

D Transmission Maintenance

TRANSMISSION MAINTENANCE

1. Check transmission oil level at the beginning of each season.
2. Remove upper oil plug on side of transmission.
3. Add 90W140 gear oil until oil flows out.
4. Replace plug.

LUBRICATION

Proper lubrication of moving mechanical parts is critical for proper care and maintenance. Oil the moving parts shown at 10 hour intervals using a 30 weight oil.

CLEAN TINE AXLE SHAFT

1. Turn off engine. Engine must be cool.
2. Remove spark plug wire and secure from spark plug.
3. Tip the tiller backward. Block the tiller in position so that it rests on the upper handle and the tines are exposed.
4. Remove all vegetation, string, wire, and other material that may have accumulated on the axle between the inside set of tines and the seal cover on the transmission housing.
5. Tip the tiller back to a level position.
6. Replace spark plug wire.

Maintenance *(Continued)*

• Save all instructions

E How to Prepare for Storage

⚠ WARNING

Never store the tiller indoors with fuel in the fuel tank. Never store in an enclosed, poorly ventilated area where fumes could reach an open flame, a spark or a pilot light as on a furnace, water heater or clothes dryer. Allow engine to cool before storing unit.

⚠ WARNING

Do not remove gasoline while inside a building, near a fire, or while you smoke. Gasoline fumes can cause an explosion or a fire.

NOTE: A yearly checkup or tune-up at an authorized service center will make sure that the tiller will provide maximum performance for the next season.

When the tiller is put in storage for thirty days or more, the following steps should be followed to make sure the tiller is in good condition the next season.

1. Let the engine run until it is out of gasoline.
2. Change the oil by following instructions under "How to Change the Oil."
3. Remove the spark plug from the cylinder. Pour one ounce (1 oz liq. US / 30 ml) of oil into the cylinder. Slowly pull the recoil-start handle so that the oil will protect the cylinder. Install a new spark plug in the cylinder. Pull starter handle slowly a few times to distribute oil. Pull recoil handle slowly until resistance is felt. This will close the cylinder valves.

⚠ WARNING

DO NOT attach spark plug wire to spark plug when storing unit.

4. Clean tiller. Remove all dirt, leaves, debris, grease, etc. from the tiller - including cylinder cooling fans, recoil starter cover holes, under fuel tank, and under muffler.
5. Check the tiller for worn or damaged parts. Have damaged parts replaced if necessary.
6. Tighten any loose hardware.
7. Apply lubrication as directed in Maintenance section.
8. Put the unit in a building that has good ventilation.
9. Cover the tiller with a breathing material.

Technical Service

You may have further questions about assembling, operating, or maintaining this TILLER. If so, you can contact our Technical Service Department at 1-800-737-2112 (English only).

You may also write to:

METL Corporate Office - CORRESPONDENCE ONLY
ATTN: Technical Service – METL
213 Industrial Drive
Jackson, TN 38301

When contacting the Technical Service Department, have ready:

- Your Name
- Your Address
- Your Phone Number
- Model Number of Product
- Date of Purchase (include copy of receipt for written requests)
- Date Code on Product



If you need assistance or have any questions, CALL TOLL FREE: 1-800-737-2112.

Troubleshooting

• Save all instructions

PROBLEM	POSSIBLE CAUSE(S)	SOLUTION(S)
Engine difficult to start	<ol style="list-style-type: none"> 1. Out of fuel 2. Engine Switch Off 3. Engine is not primed 4. Spark plug wire disconnected 5. Fouled spark plug 6. Dirty Carburetor 7. Clogged air filter 8. Contaminated Fuel 	<ol style="list-style-type: none"> 1. Add fresh fuel 2. Turn engine switch on 3. Push primer 3 times. 4. Attach spark plug wire to spark plug 5. Remove spark plug. Inspect. Replace if necessary 6. Take unit to an authorized service center for Carburetor cleaning 7. Remove and clean air filter 8. Drain fuel tank. Clean fuel tank. Fill with fresh fuel
<u>Engine Problems</u> Engine smokes excessively Engine runs very “rough” Engine runs erratically Engine cannot maintain full speed	<ol style="list-style-type: none"> 1. No Engine Oil 2. Engine oil not at proper level 3. Fouled spark plug 4. Clogged air filter 5. Contaminated Fuel 6. Carburetor out of adjustment 	<ol style="list-style-type: none"> 1. Add engine oil 2. Check engine oil. Add or drain engine oil if necessary 3. Remove spark plug. Inspect. Replace if necessary 4. Remove and clean air filter 5. Drain fuel tank. Clean fuel tank. Fill with fresh fuel 6. Take unit to an authorized service center for Carburetor adjustment
Excessive vibration / noise	<ol style="list-style-type: none"> 1. Loose parts 2. Engine problems (above) 	<ol style="list-style-type: none"> 1. Tighten all fasteners 2. Refer to engine solutions (above)
Tines will not rotate	<ol style="list-style-type: none"> 1. Debris interfering with tines 2. Tines loose 3. Improper drive cable adjustment 4. Damaged drive belts 	<ol style="list-style-type: none"> 1. Remove debris from around tines 2. Replace tine bolts and nuts 3. Refer to “Belt Tension Adjustment” Section to decrease belt tension 4. Replace drive belts
Tines continue to rotate when lever is not engaged	<ol style="list-style-type: none"> 1. Improper drive cable adjustment 2. Damaged drive belts 	<ol style="list-style-type: none"> 1. Refer to “Belt Tension Adjustment” Section to decrease belt tension 2. Replace drive belts
Engine will not stop	Faulty switch	Replace switch
Tines will not cut properly	<ol style="list-style-type: none"> 1. Damaged or worn tines 2. Tines assembled incorrectly 	<ol style="list-style-type: none"> 1. Replace tines 2. Refer to “Install the Tines” Section
Frequent engine stalling	<ol style="list-style-type: none"> 1. Excessive tilling speed / depth 2. Engine problems (above) 	<ol style="list-style-type: none"> 1. Till at a moderate pace. Make multiple passes. 2. Refer to engine solutions (above)

Warranty

• Save all instructions

A Southland® ROTARY TILLER Limited Warranty

Always specify model number when contacting the factory.

We reserve the right to amend these specifications at any time without notice. The only warranty applicable is our standard written warranty. We make no other warranty, expressed or implied. MAT Engine Technologies, LLC warrants this Tiller and any parts thereof, to be free from defects in material and workmanship for two years (90 days for commercial use or for reconditioned unit) from the date of first purchase from an authorized dealer, provided that the product has been properly maintained and operated in accordance with all applicable instructions. This warranty is extended only to the original retail purchaser. The bill of sales or proof of purchase must be presented at the time a claim is made under this warranty. This warranty does not cover commercial, industrial, or rental usage, nor does it apply to parts that are not in original condition because of normal wear and tear, or parts that fail or become damaged as a result of misuse, accident, lack of proper maintenance, tampering, or alteration. Exceptions to the standard warranty period would be normal wear items such as cutting blades, string heads, earth auger blades, air filter, and spark plugs which are only covered for 60 days against defects in material or workmanship. Travel, handling, transportation, and incidental costs associated with warranty repairs are not reimbursable under this warranty and are the responsibility of the owner. To the full extent allowed by the law of the jurisdiction that governs the sale of the product, this express warranty excludes any and all other expressed warranties and limits the duration of any and all implied warranties, including warranties of merchantability and fitness for a particular purpose to two years from the date of first purchase, and MAT Engine Technologies, LLC's liability is hereby limited to the purchase price of the product and MAT Engine Technologies, LLC shall not be liable for any other damages whatsoever including indirect, incidental, or consequential damages. Some states do not allow limitation of how long an implied warranty lasts or an exclusion or limitation of incidental or consequential damages, so the above limitation of damages may not apply to you. This warranty provides the original purchaser with specific rights.

For information regarding those rights, please consult the applicable state laws.

METL Corporate Office - CORRESPONDENCE ONLY

ATTN: Technical Service – METL

213 Industrial Drive

Jackson, TN 38301

Warranty (Continued)

• Save all instructions

B Emission Control System Warranty

This **MAT Engine Technologies, LLC (METL)** outdoor power equipment engine complies with the emissions regulations of:

Southland® Model No.	Regulatory Agency
SFTT140	United States Environmental Protection Agency ("U.S. EPA") and State of California

To the extent there is any conflict between this Emissions Control System Warranty and the equipment manufacturer's warranty, this Emissions Control System Warranty shall apply except where the equipment manufacturer's warranty may provide a longer warranty period. Please read your warranty rights and obligations carefully. Some sections of the warranty may not apply to the specific equipment model you purchased. Unless specifically noted otherwise, the terms of the Emission Control System Warranty shall apply to all product engines covered within this manual.

Your Warranty Rights and Obligations:

The California Air Resources Board, U.S. EPA and **MAT Engine Technologies, LLC (METL)** are pleased to explain the Emission Control System Warranty on your new outdoor power equipment engine.

California

In California, new spark-ignited small off-road equipment engines must be designed, built and equipped to meet the State's stringent anti-smog standards.

Other States, U.S. Territories

In other areas of the United States, your engine must be designed, built and equipped to meet the U.S. EPA emission standards for spark-ignited engines at or below 19 kilowatts.

All of the United States

MAT Engine Technologies, LLC (METL) must warrant the emissions control system on your power equipment engine for the periods of time listed below provided there has been no abuse, neglect or improper maintenance of your power equipment engine. Where a warrantable condition exists, **METL** will repair your power equipment engine at no cost to you including diagnosis, parts and labor.

Manufacturer's Warranty Coverage:

The emissions control system is warranted for two years. If any emissions-related part on your engine is defective, the part will be repaired or replaced by **METL**.

Owner's Warranty Responsibility

As the power equipment engine owner, you are responsible for the performance of the required maintenance listed in your owner's manual. **METL** recommends that you retain all receipts covering maintenance on your power equipment engine, but **METL** cannot deny warranty solely for the lack of receipts or for your failure to ensure the performance of all scheduled maintenance.

As the power equipment engine owner, you should however be aware that **METL** may deny your warranty coverage if your power equipment engine or a part has failed due to abuse, neglect, improper maintenance or unapproved modifications.

You are responsible for presenting your power equipment engine to a distribution center or service center authorized by **METL** as soon as the problem exists. The warranty repairs should be completed in a reasonable amount of time, not to exceed 30 days.

If you have any questions regarding your warranty rights and responsibilities, you should contact

MAT Engine Technologies, Inc.
213 Industrial Drive
Jackson, TN 38301
Tel: 1-800-737-2112

Warranty (Continued)

• Save all instructions

Warranty Coverage:

METL warrants that the product engine is free from defects in materials and workmanship which cause such engine to fail to conform with the U.S. EPA or State of California emissions standards for small spark-ignited nonroad (off-road) engines – as applicable to your **METL** product. Small spark-ignited off-road engines manufactured after January 1, 1995 and sold in the State of California and U.S. EPA-certified small spark-ignited nonroad engines manufactured in model year 1997 or later and sold in all of the United States are covered by this Emission Control System Warranty for a period of two years from the date of delivery to the original purchaser. This Emission Control System Warranty is transferable to each subsequent purchaser for the duration of the warranty period. Emission Control System Warranty repairs or replacements will be made without charge for diagnosis, parts or labor. A list of warranted parts is provided below. Normal maintenance items, such as spark plugs, air filters and fuel filters that are included on the list of warranted parts are warranted only up to the first scheduled required replacement interval for such item, as set forth in the Operator's Manual. If any emission control system part is repaired or replaced under the Emission Control System Warranty, it shall be warranted for the remainder of the applicable warranty period. **METL** will also repair or replace other engine components damaged by a failure of any part covered by the Emission Control System Warranty during the Emission Control System Warranty Period. Only parts authorized and approved by **METL** may be used in the performance of any Emission Control System Warranty repairs or replacements and will be provided without charge to the owner. Unapproved, add-on, modified, counterfeit and/or "gray market" parts may not be used to modify or repair the **METL** engine. If such a part has been used in the repair or maintenance of your engine, and an **METL Authorized Service Center** determines it is defective or causes a failure of a part covered under the Emission Control System Warranty, your claim for repair of your engine or product may be disallowed. **METL** shall not be held liable hereunder for failures of any warranted parts caused by the use of such an unapproved, add-on, modified, counterfeit and/or "gray market" part.

Exclusions:

You must take your power equipment engine or the product on which it is installed, along with evidence of the date of the sale to the original purchaser, at your expense, to any **METL Authorized Service Center** during its normal business hours. To locate your nearest **METL Authorized Service Center**, call (800) 737-2112. The product owner shall be responsible for any expenses or charges incurred for service calls or transportation of the product or equipment engine to and from the **METL Authorized Service Center**, including any and all damages or losses incurred during such transportation or shipment.

How to Obtain Warranty Service:

Failures other than those resulting from defects in material or workmanship are not covered by this Emission Control System Warranty. This Emission Control System Warranty does not extend to emission control systems or parts which are affected or damaged by owner's abuse, neglect, improper maintenance, misuse, mis-fueling, improper storage, accident and/or collision, the incorporation of, or any use of, any unapproved, add-on, modified, "graymarket" or counterfeit parts, unsuitable attachments, or the unauthorized alteration of any part. This Emission Control System Warranty does not cover the regular replacement of normal maintenance items made in connection with required maintenance services after the item's first scheduled replacement, as set forth in the Operator's Manual (e.g. spark plugs, air filters, fuel filters, etc...).

Limitations of Liability:

METL disclaims any responsibility for loss of time or use of the engine, or the equipment in which the engine is installed, transportation, commercial loss, or any other incidental or consequential damage. Any implied warranties are limited to the duration of this written limited warranty. Some states do not allow limitations on how long an implied warranty lasts and/or do not allow the exclusion or limitation of incidental or consequential damages, so the above exclusions and limitations may not apply to you.

This warranty gives you specific legal rights, and you may also have other rights which vary from state to state.

Warranty (Continued)

• Save all instructions

Limitation of Liability (Cont.):

SYSTEMS COVERED BY THIS WARRANTY:	PARTS DESCRIPTION:
Fuel Metering System	Carburetor assembly (if so equipped) and its internal components; fuel filter (if so equipped), carburetor gaskets, fuel pump (if so equipped)
Air Induction System	Intake pipe/ manifold, air cleaner
Ignition System	Ignition module / coil
Exhaust System	Catalytic muffler assembly (if so equipped), muffler gasket, exhaust manifold
Crankcase Breather Assembly	Breather connection tube
Miscellaneous Parts Used in Above Systems	Hoses, belts, connectors and assemblies
Evaporative Emissions Components ¹	Fuel line, fuel line fittings, clamps, fuel tank, carbon canister, canister mounting brackets, carburetor purge port connector
¹ As applicable to your product engine emissions certifications	

SOUTHLAND® Manuel de l'utilisateur **Motobêche rotative à dents avant**

No. de modèle SFTT140

Retrouver à l'intérieur :

	Page
Définitions de sécurité	25
Importante information de sécurité	25-28
Spécifications du produit	29
Pièces et caractéristiques	29
Décalcomanies de sécurité	30
Assemblage	31-33
Préparation du moteur	34
Fonctionnement	35-38
Entretien	39-41
Service technique	41
Dépannage	42
Garantie	43-46
English	1
Español	48



IMPORTANT :

Félicitations pour l'achat de votre motobêche Southland®.

Ce manuel comprend les directives complètes pour assurer un fonctionnement et un entretien sécuritaires de votre motobêche. Veuillez référer à ce manuel avant chaque usage de votre motobêche.

Veillez noter les éléments suivants pour une référence future :

Code – Date de fabrication : _____

Date d'achat : Joignez une copie de votre reçu de caisse.

Numéro sans frais – service à la clientèle : 1-800-737-2112

Référez au site Web pour un manuel sous forme
électronique et un catalogue des pièces.
www.southlandpowerequipment.com

AVERTISSEMENT

AVERTISSEMENT - PROPOSITION 65 –CALIFORNIE

Les échappements de moteur, certains éléments constitutifs et certains composants de produit contiennent ou émettent de produits chimiques reconnus par l'État de Californie pour causer le cancer, des anomalies congénitales ou d'autres effets nuisibles sur la reproduction.



Si vous avez une question ou un problème...

APPELEZ SANS FRAIS : 1-800-737-2112

CONSERVEZ CE MANUEL POUR RÉFÉRENCE FUTURE



Définitions de sécurité

• Conservez ces directives

Importante information de sécurité











Symboles d'alerte de sécurité

Les symboles suivants sont utilisés sur le produit et dans ce manuel pour alerter l'opérateur de potentiels dangers concernant la sécurité. Assurez-vous de les lire attentivement et de comprendre leur signification.



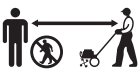



 DANGER	Signale une situation imminente et dangereuse qui, si elle n'est pas évitée, entraînera la mort ou des blessures graves.
 AVERTISSEMENT	Signale une situation potentiellement dangereuse susceptible, si elle n'est pas évitée, d'entraîner la mort ou des blessures graves.
 MISE EN GARDE	Signale une situation potentiellement dangereuse susceptible, si elle n'est pas évitée, de causer des blessures de mineures à moyennes ou de causer des dommages à l'équipement ou à la propriété.

Les symboles suivants peuvent se retrouver sur votre motobèche. Assurez-vous de les lire attentivement et de comprendre leur signification.

Symboles d'avertissement de sécurité

	Signale un AVERTISSEMENT, un DANGER ou une MISE EN GARDE.		Portez une protection oculaire homologuée ANSI Z87.1 et une protection auditive.
	Veuillez lire le manuel de l'utilisateur, avant de faire fonctionner cet appareil. Le défaut de suivre les directives pourrait provoquer de sérieuses blessures.		Débranchez le câble de bougie d'allumage lorsqu'il n'est pas utilisé ou avant de procéder à la réparation, au nettoyage ou à l'entretien de cette unité.
	Objets projetés. Retirez toutes les roches, cailloux et corps étrangers, pouvant être projetés par l'appareil.		Le gaz d'échappement contient du monoxyde de carbone, un gaz inodore et mortel. Ne JAMAIS faire fonctionner cette unité à l'intérieur ou dans un espace mal ventilé.
	Ne pas utiliser en présence d'enfants ou de spectateurs.		Ne PAS toucher un tuyau d'échappement ou un cylindre chaud. Ces pièces deviennent extrêmement durants le fonctionnement et peuvent demeurer ainsi pour une courte période de temps après le fonctionnement.
	Les dents rotatives peuvent causer de sérieuses blessures. Maintenez les mains, les pieds et les vêtements à l'écart.		Pour réduire le risque d'incendie, nettoyez les déversements d'essence et d'huile et maintenez l'unité libre de résidus. L'essence est extrêmement inflammable. Laissez l'unité refroidir avant de refaire le plein.

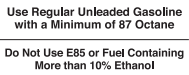
Symboles de contrôle et de fonctionnement

	Emplacement de remplissage d'huile Éviter un trop-plein		Enfoncer l'ampoule d'amorce 3 fois avant de démarrer un moteur froid. Important : Ne pas utiliser pas l'ampoule d'amorce pour démarrer un moteur chaud.
	Levier d'embrayage L'embrayage des dents est actionné en abaissant le levier de contrôle.		Interrupteur de démarrage Déplacer la position de l'interrupteur pour démarrer/arrêter le moteur
	Utiliser une essence avec un indice d'octane minimum de 87.		Placer la main libre sur le guidon avant de tirer la poignée du lanceur à rappel de l'autre main.

Importante information de sécurité

• Conservez ces directives

RESPONSABILITÉ DE PROPRIÉTAIRE

1. Veuillez lire et suivre ces directives de sécurité. Le défaut d'y adhérer pourrait provoquer de sérieuses blessures.
2. Apprenez à connaître votre produit. Veuillez lire et comprendre ce manuel avant l'usage. Comparez les illustrations avec l'unité. Apprenez à connaître l'emplacement et le fonctionnement de tous les contrôles. De comprendre complètement l'unité avant l'usage offrira plus de rendement et de sécurité.
3. Veuillez suivre toutes les directives lors de l'assemblage de l'unité. Si vous vous êtes procuré l'unité déjà assemblée, l'opérateur doit vérifier l'unité attentivement pour s'assurer que celle-ci a été assemblée selon les directives du manuel avant l'usage.
4. Vérifiez régulièrement la motobêche. Assurez-vous que les pièces ne sont pas repliées, endommagées ou desserrées.
5. N'utilisez cet appareil que pour l'objectif visé.
6. Faites fonctionner l'unité seulement lorsque les protecteurs et autres articles de sécurité sont bien en place et fonctionnent adéquatement.
7. Réparez l'unité seulement avec des pièces autorisées ou approuvées.
8. Complétez tout l'entretien et les réglages de l'unité, selon les directives retrouvées dans ce manuel.

⚠ AVERTISSEMENT

Recherchez ce symbole pour indiquer d'importantes mises en garde de sécurité. Il signifie : « Attention! Soyez attentif! Votre sécurité est en jeu.»

⚠ AVERTISSEMENT

Les échappements de moteur, certains éléments constitutifs et certains composants de véhicule contiennent ou émettent de produits chimiques reconnus par l'État de Californie pour causer le cancer, des anomalies congénitales ou d'autres effets nuisibles sur la reproduction.

⚠ AVERTISSEMENT

Pour prévenir les mises en marche involontaires lors de la préparation, du transport, de réglages ou de réparations, assurez-vous de toujours débrancher le câble de la bougie d'allumage et placez ce câble où il ne peut entrer en contact avec la bougie.

SÉCURITÉ DURANT LA PRÉPARATION

⚠ AVERTISSEMENT

- Lisez, comprenez et suivez toutes les directives sur cet appareil et dans ce manuel. Familiarisez-vous complètement avec les contrôles et l'usage approprié de la débroussailleuse avant de commencer. Apprenez à arrêter le moteur rapidement.
- Familiarisez-vous avec toutes les décalcomanies de sécurité et de fonctionnement sur cet appareil.

⚠ AVERTISSEMENT

- Inspectez minutieusement l'espace où la débroussailleuse sera utilisée et retirez tous les corps étrangers. Votre appareil peut projeter de petits objets à haute vitesse, pouvant provoquer des blessures ou des dommages matériels. Tenez-vous loin d'objets cassants, tels : fenêtres de maison, vitres d'auto, serres, etc.
- Vérifiez que le levier de contrôle fonctionne adéquatement. Assurez-vous que le câble est libre et que le levier de contrôle n'est pas endommagé.

SÉCURITÉ DURANT L'USAGE

- Ne permettez jamais à des enfants ou à de jeunes adolescents d'utiliser la motobêche.

⚠ AVERTISSEMENT

- Maintenez l'espace de travail exempt de spectateurs, surtout de jeunes enfants et d'animaux.
- Ne permettez qu'à des personnes responsables et familières avec les directives de faire fonctionner la motobêche.

⚠ AVERTISSEMENT

- N'utilisez pas la motobêche lorsque sous l'influence d'alcool, drogues ou autre médication pouvant provoquer de la somnolence ou affecter votre capacité à opérer cet appareil en toute sécurité.
- N'utilisez pas cet appareil si vous êtes mentalement ou physiquement inapte à opérer cet appareil en toute sécurité.
- En utilisant la motobêche, portez toujours des lunettes de sécurité conformes à ANSI ou des lunettes de sécurité avec protecteurs latéraux, pour protéger vos yeux de corps étrangers pouvant être projetés de l'unité.

Importante information de sécurité (Suite)

• Conservez ces directives

- Portez toujours des vêtements appropriés tels, une chemise à manches longues ou un gilet. Ne portez PAS de culottes courtes. Ne portez PAS de vêtements amples, pouvant s'entremêler dans l'appareil.
- Portez toujours des gants de travail et de robustes souliers, tels de bottes de travail en cuir ou des bottes courtes. Ceux-ci protégeront les chevilles et le bas des jambes contre les petits morceaux de branchage, les éclats de bois et autres débris volants et améliorera la traction.
- Il est recommandé de porter un casque protecteur pour protéger contre les petites particules volantes ou d'être heurté par des branches basses ou autres objets passant inaperçus aux yeux de l'opérateur.

⚠ AVERTISSEMENT

- Ne placez pas vos mains ni vos pieds près ou sous les pièces rotatives.
- Faites preuve d'extrême précaution durant le fonctionnement ou en traversant des entrées, passages ou chemins de gravillons. Demeurez vigilants pour reconnaître les dangers cachés ou le trafic.

⚠ AVERTISSEMENT

- Faites preuve de prudence pour éviter de glisser ou de tomber. Assurez-vous de votre stabilité; maintenez une bonne prise sur le guidon et marchez; ne courez jamais. N'opérez jamais la motobêche à haute vitesse sur des surfaces glissantes.
- N'utilisez jamais la motobêche sans avoir une bonne visibilité ou une bonne lumière.

⚠ DANGER

- Ne faites pas fonctionner le moteur à l'intérieur ou dans un espace fermé. Les gaz d'échappement sont dangereux et contiennent du MONOXYDE DE CARBONE, un GAZ INODORE ET MORTEL.
- Ne laissez jamais la motobêche sans surveillance pendant que le moteur tourne. Arrêtez le moteur et assurez-vous que toutes les pièces mobiles sont arrêtées. Débranchez le câble de la bougie d'allumage.
- Ouvrez l'œil pour la présence de trous, d'ornières, de buttes ou toute autre dénivellation de terrain. Les herbes hautes peuvent cacher des obstacles.
- Regardez toujours derrière et vers le bas et usez de prudence en mode de marche arrière ou lorsque vous tirez la motobêche vers vous.
- N'essayez jamais de démarrer la motobêche, à moins que les deux roues ne soient en position bloquée. Cette méthode agit comme un frein pour la motobêche. Faites toujours démarrer la motobêche sur une surface unie.

⚠ AVERTISSEMENT

- Désengagez le levier d'embrayage et arrêtez le moteur, avant de laisser la motobêche en position de marche. Attendez que les dents soient complètement arrêtées, avant de retirer des débris ou de faire quelque réglage à la motobêche.

⚠ MISE EN GARDE

- Ne tentez pas de labourer un sol dur, ni de labourer trop profondément, ni de labourer à un rythme trop rapide, pouvant surcharger la motobêche.
- Si la motobêche commence à vibrer de façon anormale, arrêtez le moteur, débranchez le câble de la bougie d'allumage et assurez-vous qu'il n'entre pas en contact avec la bougie. Vérifiez immédiatement la cause. Normalement une vibration représente un avertissement de problème.

SÉCURITÉ DE COMBUSTIBLE

⚠ AVERTISSEMENT

- L'essence est extrêmement inflammable et les vapeurs d'essence peuvent exploser si allumées. Manipulez avec soin.
- Utilisez un récipient approuvé.
- Vérifiez l'alimentation en combustible avant chaque usage, en laissant de l'espace pour l'expansion, car la chaleur du moteur et /ou du soleil peut provoquer une expansion du combustible.
- Remplissez le réservoir de combustible à l'extérieur avec un soin extrême. Ne jamais remplir le réservoir de combustible à l'intérieur.
- Ne retirez pas le bouchon du réservoir de combustible ; n'ajoutez pas de combustible lorsque le moteur est en marche. Laissez le moteur refroidir avant un ravitaillement.

⚠ AVERTISSEMENT

- Ne fumez pas durant un ravitaillement.

Importante information de sécurité (Suite)

• Conservez ces directives

- Après un ravitaillement, remplacez fermement en place le bouchon du réservoir de combustible et essuyez tout déversement de combustible.
- Ne rangez jamais de combustible ou le motobêche avec du combustible dans le réservoir dans un édifice où les vapeurs pourraient rejoindre une flamme nue.
- Never fill gasoline containers or the tiller fuel tank inside of a vehicle or in a truck bed. Accidental electrical static discharge can ignite fuel vapors which could result in serious injury or death.

SÉCURITÉ DE RANGEMENT

- Référez toujours aux directives énoncées dans le mode d'emploi relativement aux détails importants, si la motobêche est entreposée durant une longue période de temps.
- N'entreposez jamais la motobêche avec de l'essence dans le réservoir, dans un édifice où pourraient se trouver des sources d'ignition, telles que : chauffe-eau, chauffe-étuve, sècheuse de linge, etc.
- Pour réduire les dangers d'incendie, maintenez le motobêche libre d'une accumulation de gazon, feuilles ou autres débris.
- Laissez le moteur refroidir avant de ranger l'unité dans tout espace fermé.

SÉCURITÉ POUR RÉPARATIONS, ENTRETIEN ET RÉGLAGES

- Après avoir frappé un objet, arrêtez le moteur. Débranchez le câble de la bougie d'allumage et placez-le où il ne peut entrer en contact avec la bougie, pour prévenir les mises en marche involontaires. Vérifiez soigneusement la motobêche, pour détecter tout dommage. En présence de dommages, assurez-vous de faire réparer l'unité par un technicien formé, avant de redémarrer et de réutiliser l'unité.

⚠ AVERTISSEMENT

- Arrêtez le moteur avant de procéder au nettoyage, à l'inspection ou à des réparations de l'unité. Assurez-vous que toutes les pièces sont immobiles. Laissez refroidir le moteur, débranchez le câble de la bougie d'allumage et placez-le où il ne peut entrer en contact avec la bougie.
- Ne tentez jamais de procéder à des réglages, lorsque l'unité fonctionne, sauf lorsque spécifiquement recommandé par le fabricant.
- Maintenez la motobêche en condition sécuritaire de fonctionnement. Vérifiez toutes les attaches à intervalles fréquentes pour assurer un serrage approprié.
- Lors de réparations ou d'entretien à la motobêche, ne basculez pas l'unité, à moins d'être spécifiquement instruit de le faire dans le manuel. Les procédures de réparations ou d'entretien peuvent être exécutées lorsque la motobêche est positionnée usuelle. Certaines procédures seront plus faciles à exécuter, lorsque l'unité est soulevée sur une plate-forme ou une surface de travail surélevée.
- Utilisez uniquement de l'équipement original ou des pièces de remplacement autorisées.

⚠ AVERTISSEMENT

- Ne trafiquez jamais des dispositifs de sécurité. Vérifiez leur fonctionnement approprié de façon régulière.
- Ne changez pas la configuration du moteur; ne procédez pas à un réglage de surrégime de moteur.
- Nettoyez et remplacez les décalcomanies de sécurité et de directives, selon le besoin.
- Pour protéger contre la surchauffe du moteur, assurez-vous que le filtre à débris est propre et en place.

SÉCURITÉ DES ENFANTS

⚠ AVERTISSEMENT

- Des accidents tragiques peuvent survenir si l'opérateur n'est pas vigilant à la présence d'enfants. Les enfants sont souvent attirés par le motobêche et le travail accompli.
- Maintenez les enfants à l'écart de la zone de travail et sous la surveillance d'un adulte responsable.
- Ne présumez jamais que les enfants demeureront à l'endroit où vous les avez vus la dernière fois.
- Soyez vigilant et arrêtez la motobêche à l'approche d'enfants dans la zone de travail.
- Avant et pendant que vous reculez, regardez derrière et vers le sol pour détecter la présence d'enfants.
- Ne permettez jamais à des enfants d'utiliser la motobêche.
- Soyez particulièrement prudent en utilisant l'unité près d'angles morts, arbustes, arbres ou autres objets pouvant bloquer votre vision.

Spécifications du produit

• Conservez ces directives

Poids de l'unité	45 kg (100 lb)	Type de moteur	4 temps, à soupapes en tête
Largeur de labourage	Jusqu'à 53,3 cm (21 po)	Cylindrée du moteur	139cc
Profondeurs de labourage.	Jusqu'à 20,3 cm (8 po)	Vitesse de moteur	3400 tours / minute
Diamètre de dent.	27,9 cm (11 po)	Couple nominal	Couple brut de 6.77 Nm / 5.0 pi-lb (Selon SAE J1940)
Type d'essence	Régulière sans plomb – indice d'octane 87 (min.)	Grandeur de roue	20,3 cm (8 po)
Capacité d'essence.	1 litre (1.06 pinte US)	Type d'huile à transmission	Huile pour engrenages 90W140
Type d'huile (API SG-SL)	10W-30 est recommandée pour toutes les températures de service. Voir page XXX pour plus d'information.	Capacité de transmission	0.2 L (6-1/2 oz US)
Capacité d'huile moteur.	450 ml (15-1/2 oz US)		

RÉFÉREZ AU MANUEL DU MOTEUR POUR OBTENIR LES SPÉCIFICATIONS DÉTAILLÉES DU MOTEUR.

Pièces et caractéristiques

1. Dents
2. Support de la tourelle
3. Roues
4. Boulons pour roues
5. Silencieux
6. Filtre à air
7. Poignée de lanceur à rappel
8. Bougie d'allumage/Câble de bougie d'allumage
9. Barre de recouvrement
10. Ampoule d'amorce
11. Capuchon de réservoir d'essence
12. Jauge d'huile graduée
13. Levier d'embrayage
14. Protecteur de dents
15. Protecteur de dents extérieures

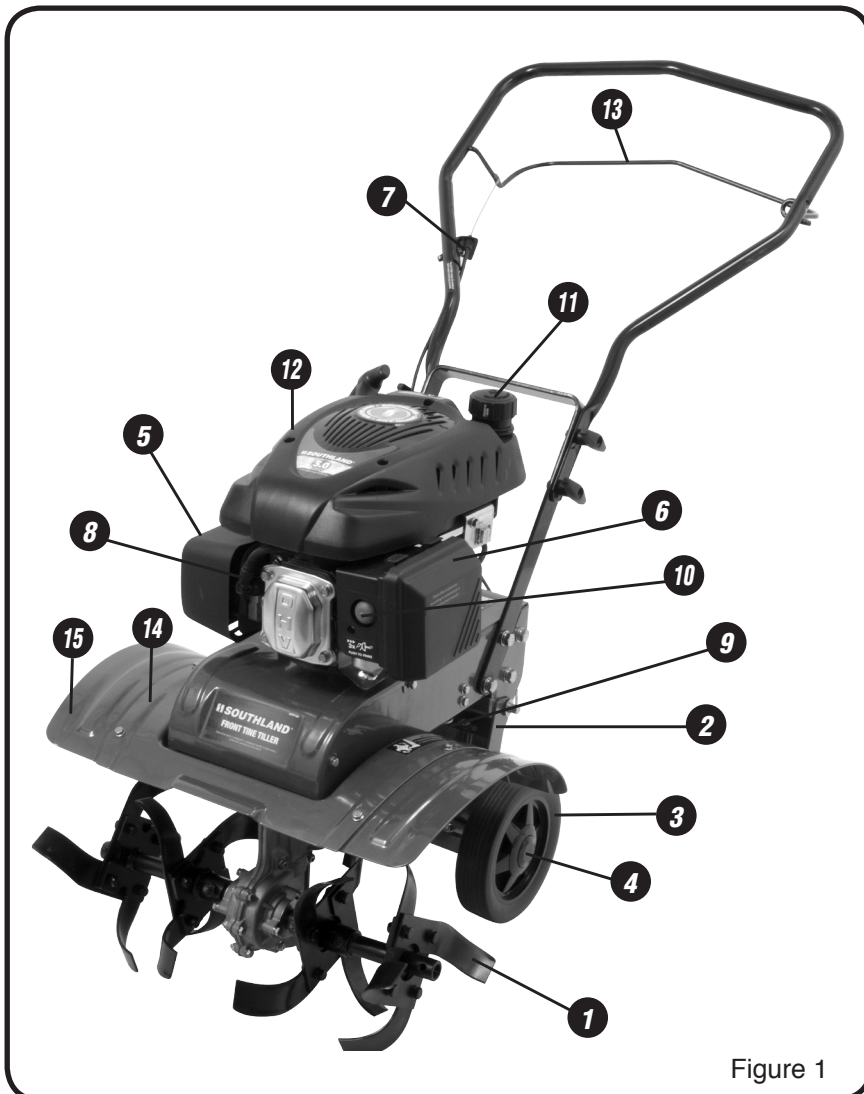

Figure 1

Décalcomanies de sécurité

• Conservez ces directives





Cette motobêche a été conçue et fabriquée pour vous offrir la sécurité et la fiabilité à laquelle vous attendez, de la part d'un chef de file industriel dans le domaine de la fabrication d'équipement extérieur motorisé.

Même si la lecture de ce manuel et les directives de sécurité qu'il contient vous procurera les connaissances de base pour assurer le fonctionnement sécuritaire et efficace de cet appareil, nous avons disposé plusieurs étiquettes de sécurité sur la motobêche, pour rappeler ces renseignements importants à l'usage de cet appareil.

Ces importantes étiquettes de sécurité sont illustrées plus bas pour vous familiariser avec l'emplacement et le contenu des messages de sécurité que vous verrez, lorsque vous procéderez à des travaux normaux de labourage. Veuillez consulter ces étiquettes maintenant. Si vous avez des questions quant à leur signification ou à la façon de respecter des directives, lisez à nouveau le texte complet des directives de sécurité des pages précédentes ou contactez votre détaillant local.

Si jamais ces étiquettes devenaient illisibles parce qu'elles sont usées, décolorées ou endommagées de quelque façon, contactez votre détaillant autorisé local pour commander des étiquettes de remplacement.

Il est facile d'appliquer ces étiquettes de sécurité et elles sauront agir comme constants rappels visuels pour vous et tous les autres usagers de cet appareil. Suivre ces directives de sécurité est nécessaire pour assurer un fonctionnement sécuritaire et efficace de votre motobêche.

⚠ WARNING	
AVOID SERIOUS INJURY OR DEATH.	
 <ul style="list-style-type: none">• Read and follow operator's manual.• Know location and functions of all controls.• Keep all safety devices and shields in place and working.	 <ul style="list-style-type: none">• Keep away from rotating parts.• Use extreme caution when reversing / pulling the machine towards you.
 <ul style="list-style-type: none">• Never allow children or uninstructed adults to operate machine.• Keep bystanders away from machine.	 <ul style="list-style-type: none">• Shut off engine before manually unclogging tines or making repairs.

⚠ WARNING 
<ul style="list-style-type: none">• Gasoline is flammable. Allow engine to cool at least 2 minutes before refueling.• Operation of this equipment may create sparks that can start fires around dry vegetation. A spark arrestor may be required. The operator should contact local fire agencies for laws or regulations relating to fire prevention requirements.

⚠ WARNING	
	PINCH POINT KEEP HANDS AND FINGERS AWAY

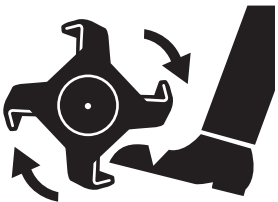
⚠ WARNING	
	<ul style="list-style-type: none">• Keep away from rotating tines.• Contact will result in injury.

Assemblage

• Conservez ces directives



Si vous avez besoin d'assistance ou devez trouver des pièces manquantes, APPELEZ SANS FRAIS : 1-800-737-2112.

Veillez lire et suivre les directives d'assemblage. Ne jetez aucune pièce ou matériaux jusqu'à ce que l'assemblage ne soit complété.

Les références faites à la droite ou à la gauche de la motobêche représentent le point de vue de la position de l'opérateur, lorsqu'il est placé derrière la motobêche.

▲ AVERTISSEMENT

N'utilisez pas la motobêche si celle-ci est endommagée ou n'est pas complètement ou correctement assemblée.

▲ AVERTISSEMENT

Avant de procéder à l'assemblage ou à l'entretien de l'unité, retirez le câble de la bougie d'allumage.

▲ AVERTISSEMENT

Lors de l'assemblage de la motobêche, portez toujours des lunettes de sécurité conformes à ANSI avec protecteurs latéraux.

Vous trouverez les composants suivants dans la boîte.

Les quantités sont indiquées dans les ().

1. (1) Motobêche
2. (1) Assemblage de guidon supérieur
3. (1) Guidon inférieur
4. (4) Dents
5. (2) Roues
6. (1) Barre de recouvrement
7. (2) Protecteurs de dents extérieures
8. (1) Mode d'emploi de la motobêche
9. (1) Manuel du moteur
10. (1) Bouteille d'huile à moteur
11. (1) Sac de pièces contenant les articles suivants :
 - a. (2) Clés combinées
 - b. (4) Boulons M10 x 25 mm, rondelles plates pour assembler les guidons inférieurs
 - c. (4) Boulons et rondelles de selle M8 x 50 mm, pour l'assemblage des guidons supérieur et inférieur
 - d. (4) Boutons de guidons
 - e. (2) Boulons de M8 x 20 mm et rondelles plates de 30mm pour installer les roues
 - f. (2) Boulons de M8 x 50 mm et contre-écrous pour l'assemblage des dents extérieures
 - g. (2) Boulons de M10 x 50 mm et contre-écrous pour l'assemblage des dents intérieures
 - h. (1) Cheville pour barre de recouvrement
 - i. (6) Boulons de M6 x 16, contre-écrous et rondelles pour installer les protecteurs de dents extérieures

A Comment retirer la motobêche de la boîte

1. Retirez toutes les pièces et les composants d'emballage.
2. Utilisez un couteau universel pour couper les 4 rebords verticaux et de déposer les panneaux latéraux à plat autour de la motobêche.
3. Retirez tout l'excédent d'emballage.

Assemblage (Suite)

• Conservez ces directives



Si vous avez besoin d'assistance ou devez trouver des pièces manquantes, APPELEZ SANS FRAIS : 1-800-737-2112.

B Directives d'assemblage

La motobèche est livrée complètement préassemblée, sauf pour quelques pièces. Les directives suivantes vous aideront à compléter l'assemblage de la motobèche.

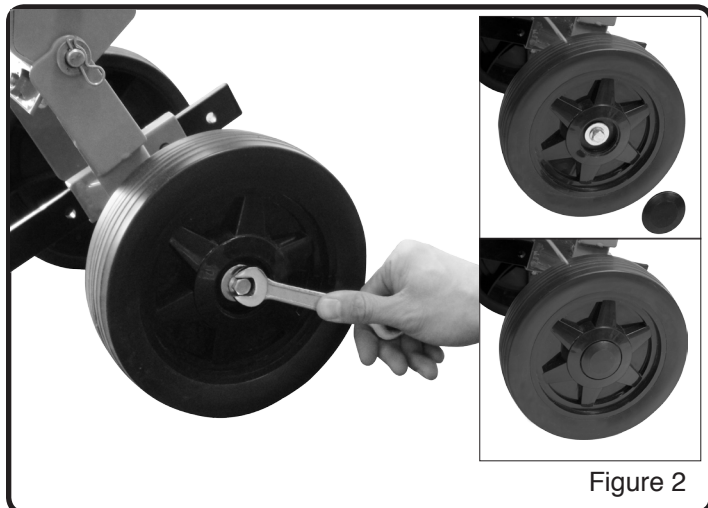

Figure 2

INSTALLER LES ROUES (Voir Illust. 2)

1. Faites glisser le moyeu de roue sur l'essieu de roue.
2. Installez un boulon M8 x 20 mm avec une rondelle plate de 30 mm.
3. Par pression installez l'enjoliveur en place.

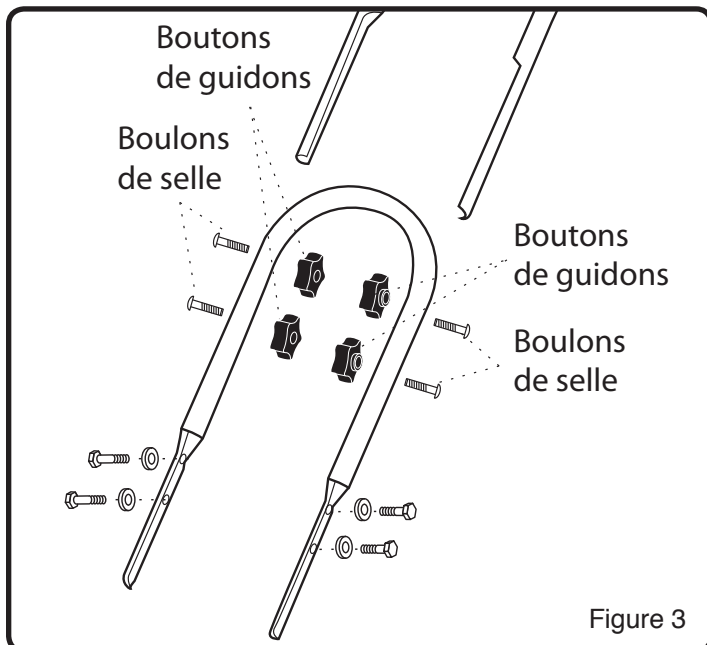

Figure 3

INSTALLER LE GUIDON SUPÉRIEUR (Voir Illust. 3)

1. Glissez le guidon supérieur sur le guidon inférieur et alignez les orifices.
2. Insérez la boulons de selle dans les orifices tel qu'illustré et fixez-les en place à l'aide des boutons de guidons.
3. Resserrez fermement les boutons de guidons.

INSTALLER LE GUIDON INFÉRIEUR (Voir Illust. 3)

1. Installez le guidon inférieur sur la structure, à l'aide de boulons M10 x 25 et de rondelles



Figure 4a



Figure 4b

INSTALLER LA BARRE DE RECOUVREMENT (Voir Illust. 4a et 4b)

1. Insérez la barre de recouvrement dans la partie inférieure du support de la tourelle.
2. Insérez la cheville à travers le support et la barre de recouvrement.

Assemblage (Suite)

• Conservez ces directives



Si vous avez besoin d'assistance ou devez trouver des pièces manquantes, APPELEZ SANS FRAIS : 1-800-737-2112.

INSTALLEZ LES DENTS (Voir Illust.5)

1. Glissez les dents sur l'essieu des dents. Installez les dents intérieures en premier. Le rebord coupant des dents avant et supérieures devrait être dirigé vers le bas et vers l'avant pour labourer le sol. Resserrez le boulon M10 x 50 avec le contre-écrou, pour bien fixer en place les dents intérieures.
2. Pour un labourage large de 53,3 cm / 21 po, installez les dents extérieures de telle façon à ce que la partie longue de la tubulure soit dirigée vers les dents intérieures. Pour un labourage étroit de 40,6 cm / 16 po, installez les dents extérieures de telle façon à ce que la partie courte de la tubulure soit dirigée vers les dents intérieures.
3. Resserrez le boulon M8 x 50 à l'aide du contre-écrou fourni, pour fixer les dents extérieures.

INSTALLEZ LES PROTECTEURS DE DENTS EXTÉRIEURES

(Voir Illust.5)

1. Chaque protecteur de dents extérieures peut être installé de n'importe quel côté du protecteur principal de dents.
2. Placez le protecteur de dents extérieures sous le protecteur principal de dents et alignez les orifices.
3. Fixez le protecteur de dents extérieures au protecteur principal à l'aide de (3) boulons M6 x 16, rondelles et contre-écrous.

Le rebord coupant des dents devrait être dirigé vers le sol.

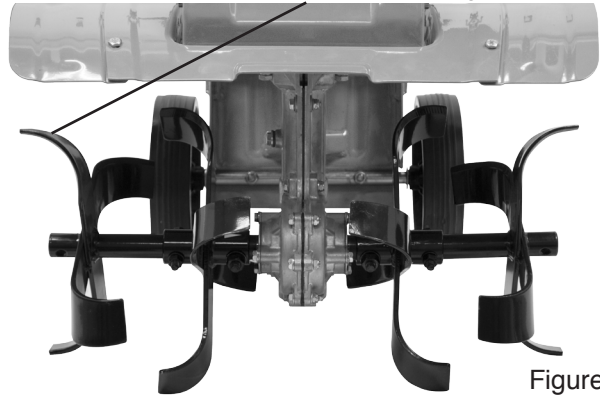

Figure 5

Préparation du moteur (Suite)

• Conservez ces directives

A Huile à moteur

⚠ MISE EN GARDE

Le moteur est expédié sans huile. Le défaut d'ajouter de l'huile causera de sérieux dommages au moteur.

Une bouteille d'huile à moteur est incluse avec votre motobêche. Veuillez référer au tableau à droite pour connaître les types alternatifs d'huile à utiliser selon les différentes températures. Utilisez toujours une huile détergente classifiée «Pour Service, SG, SH, SJ» ou plus élevé. N'utilisez pas d'additifs spéciaux.

⚠ MISE EN GARDE

Utilisez toujours le type d'huile recommandé. L'usage d'huile souillée ou un type d'huile inapproprié telle l'huile à moteur 2 temps, endommagera le moteur.

REMARQUE : La capacité d'huile du moteur est de 450 ml (15.5 oz US).

COMMENT VÉRIFIER LE NIVEAU D'HUILE ET REMPLIR AU NIVEAU APPROPRIÉ

⚠ AVERTISSEMENT

Avant de vérifier l'huile, assurez-vous que le moteur est arrêté et que le câble de la bougie d'allumage est bien débranché de la bougie d'allumage.

1. Placez la motobêche sur une surface unie et assurez-vous que la barre de recouvrement est installée de façon à ce que la structure de la motobêche est de niveau. (Voir Illust. 6)
2. Retirez le bouchon de remplissage d'huile / jauge graduée et essuyez à l'aide d'un chiffon propre.
3. Insérez la jauge dans l'ouverture de remplissage mais ne vissez PAS. Retirez la jauge et vérifiez le niveau d'huile.
4. Lorsque le niveau d'huile est plein, l'huile sera située à la limite supérieure de la jauge graduée. Si le niveau d'huile est situé est près ou sous la limite inférieure, il faut ajouter de l'huile. (Voir Figure 7)
5. Ajoutez lentement de l'huile, jusqu'à ce que le niveau d'huile atteigne la limite supérieure de la jauge graduée. Utilisez un entonnoir ou une buse pour réduire les déversements.

⚠ MISE EN GARDE

Vérifiez fréquemment le niveau d'huile durant le remplissage. FAITES ATTENTION DE NE PAS TROP REMPLIR / OU DE REMPLIR INSUFFISAMMENT. Faire fonctionner le moteur à un niveau d'huile inapproprié peut sérieusement endommager le moteur.

6. Remplacez et resserrez la jauge graduée.
7. Nettoyez tout déversement d'huile.

REMARQUE : La transmission est livrée de l'usine, équipée l'huile à engrenage de type et de quantité appropriés.

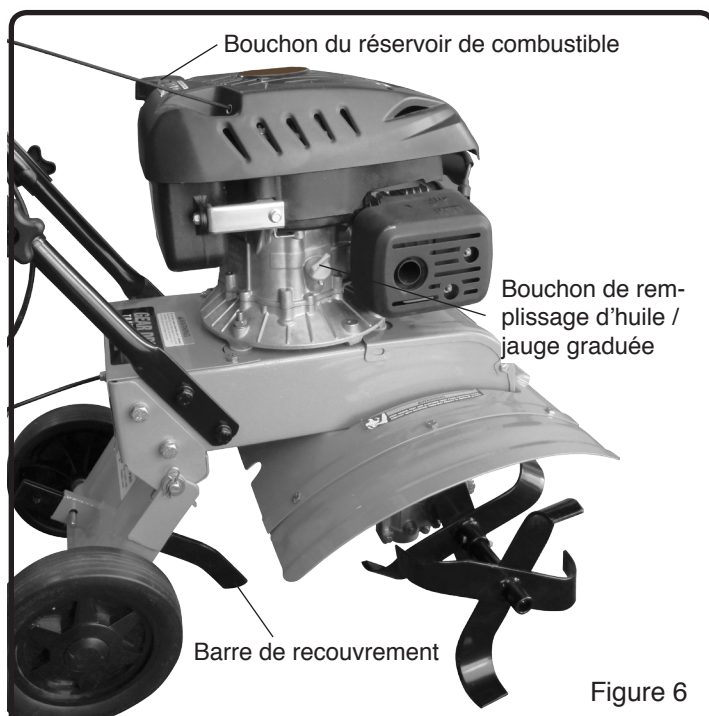
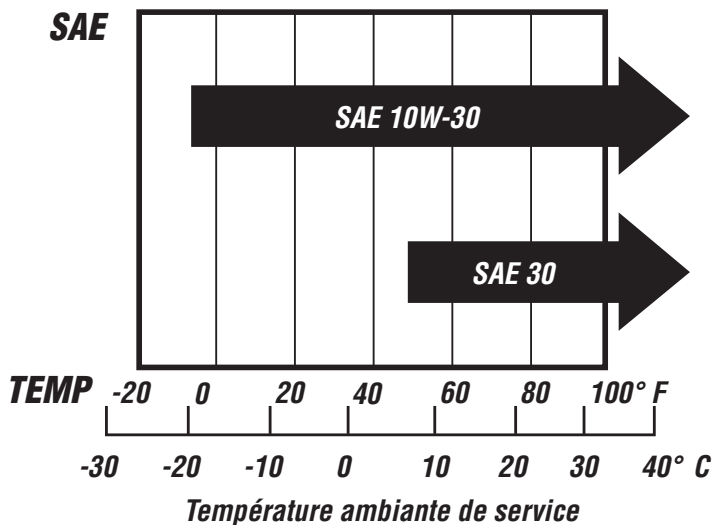

Figure 6

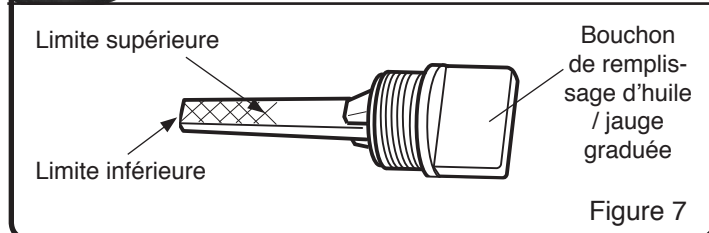

Figure 7

Fonctionnement

• Conservez ces directives

A Inspection avant le démarrage

1. Assurez-vous que tous les éléments de sécurité sont en place et que tous les boulons et écrous sont fermement resserrés.
2. Vérifiez le niveau d'huile du carter de moteur. Consultez le manuel du moteur pour la procédure et les spécifications.
3. Vérifiez la propreté du filtre à air. Consultez le manuel du moteur pour la procédure.
4. Vérifiez le niveau de combustible. Remplissez le réservoir de combustible au maximum, jusqu'à 2.5 cm / 1 po de la partie supérieure du réservoir pour laisser de l'espace pour l'expansion. Consultez le manuel du moteur pour les recommandations relatives au combustible.
5. Assurez-vous que le câble de la bougie d'allumage est bien fixé et que la bougie est fermement resserrée.
6. Examinez en-dessous et autour du moteur pour y détecter des signes de fuites d'huile ou de combustible.
7. Vérifiez les tuyaux de combustible pour vous assurer de leur étanchéité et détecter un suintement de combustible.
8. Vérifiez pour détecter des signes de dommages au moteur.
9. Retirez des débris excessifs autour du silencieux et du lanceur à rappel.
10. Retirez tout débris des dents ou des tiges de dents.
11. Déplacez la motobêche vers le site d'utilisation.
12. Assurez-vous que la position du support de la tourelle des roues soit en position de labourage.
13. Vérifiez la position de la barre de recouvrement.

IMPORTANT : Le moteur est expédié de l'usine sans huile. VOUS DEVEZ AJOUTER DE L'HUILE AVANT DE FAIRE DÉMARRER LE MOTEUR.

⚠ MISE EN GARDE

Veillez ne pas faire démarrer votre motobêche avant d'avoir lu le manuel fourni avec la motobêche, ainsi que les sections du manuel relatives aux contrôles, réglages et sécurité. Si vous les avez lues, suivez les étapes ci-dessous pour faire démarrer la motobêche. Procédez toujours à une liste de vérification, avant de faire démarrer le moteur.

⚠ AVERTISSEMENT

L'essence est hautement inflammable et doit être manipulée avec soin. Ne remplissez jamais le réservoir lorsque le moteur est chaud ou en marche. Déplacez-vous toujours vers l'extérieur pour remplir le réservoir.

⚠ AVERTISSEMENT

Maintenez toujours les mains et les pieds, à l'écart de toute pièce rotative de l'appareil.

B Démarrer le moteur

1. Appuyez sur l'interrupteur ON/OFF en position "ON". (Voir Illust. 10)
2. Enfoncez l'ampoule d'amorce 3 fois. Attendez 2 secondes entre chaque fois. (Voir Illust.8)
3. Placez la main gauche sur le guidon supérieur (Voir Illust.9)
4. Saisissez la poignée du lanceur et tirez-la lentement, jusqu'à ce que vous sentiez une tension dans le cordon (Voir Illust.9)
5. Tirez le cordon dans un mouvement rapide et complet du bras, jusqu'à ce que le moteur démarre.
6. Ne laissez PAS le cordon de démarrage se rembobiner rapidement. Laissez le cordon de démarrage se rembobiner lentement.



Figure 8



Figure 9

Fonctionnement (Suite)

• Conservez ces directives

C Arrêter le moteur

1. Appuyez sur l'interrupteur ON/OFF en position "OFF".

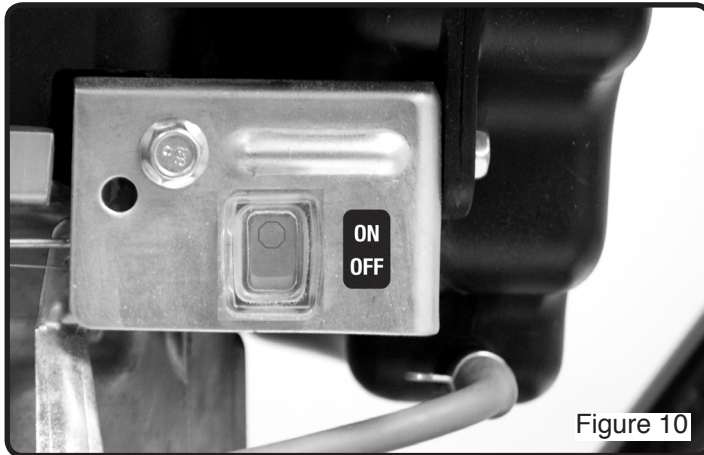

Figure 10

D Vitesse de fonctionnement

Cette motobèche est équipée d'un régulateur ajusté, réglé pour offrir un rendement optimum de labourage.

E Arrêt

Pour arrêter le moteur à tout moment, relâchez le levier d'embrayage et appuyez sur l'interrupteur ON/OFF vers la position "OFF". Pour arrêter les dents, relâchez le levier du contrôle d'embrayage.

F Mode de transport et mode de labourage (voir Illust. 11 et 12)

Mode de transport

Repliez la roue sous le moteur pour faciliter le transport.

Mode de labourage

Dépliez la roue pour reprendre le labourage.

G Labourage

1. Réglez la barre de recouvrement à la profondeur de labourage désirée.

AVERTISSEMENT

REMARQUE : Abaissez la barre de recouvrement un orifice à la fois, en procédant à des essais à chaque réglage. Réglez la barre à un niveau trop bas pourrait provoquer une perte de contrôle de l'unité!

2. En appuyant vers le bas, le levier d'embrayage engagera les dents et fera avancer la motobèche.

MISE EN GARDE

Appuyez toujours le levier d'embrayage complètement vers la prise du guidon. Un abaissement incomplet pourrait provoquer une usure excessive de la courroie d'entraînement et un bris prématuré de la courroie.

AVERTISSEMENT

La température du silencieux et des zones avoisinantes peut excéder 65°C / 150°F. Évitez ces zones.

Pour arrêter les dents à tout moment, relâchez le LEVIER D'EMBRAYAGE en position neutre.

Relâchez toujours le LEVIER D'EMBRAYAGE vers la position neutre ET ARRÊTEZ LE MOTEUR, avant de régler la profondeur de la barre de recouvrement.

DANGER

Le moteur et les zones avoisinantes deviennent extrêmement chauds durant l'usage normal et si elles sont touchées avant de refroidir, elles peuvent causer de graves brûlures.

Laissez le moteur refroidir complètement, avant de toucher à ces surfaces chaudes.

IMPORTANT : Pratiquez l'utilisation des contrôles et de la motobèche avec les dents hors du sol, avant de commencer à labourer. Il est important de bien connaître le fonctionnement approprié de l'unité, afin d'en garder le contrôle en tout temps et d'être en mesure d'arrêter les dents et le moteur au besoin. Si vous ne savez pas comment exécuter ces fonctions, lisez la section sur les contrôles, les réglages et la sécurité avant d'utiliser l'appareil.

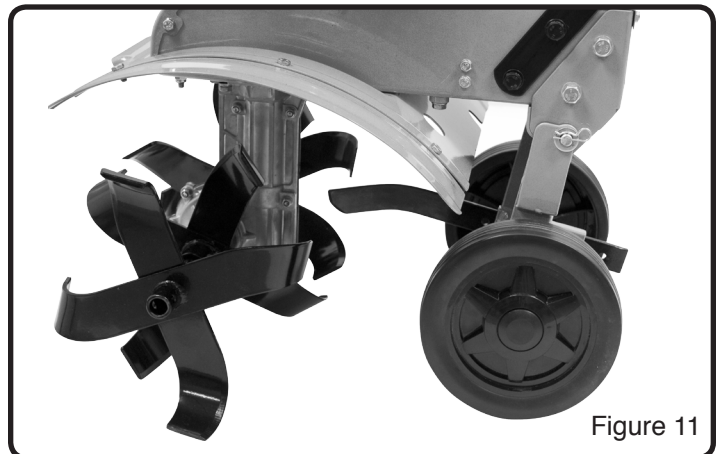

Figure 11

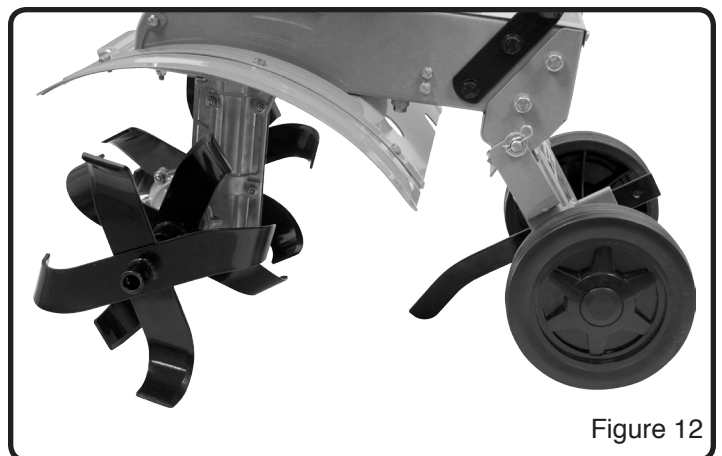

Figure 12

Fonctionnement (Suite)

• Conservez ces directives

H Clutch Lever

⚠ MISE EN GARDE

Cette information est uniquement fournie pour expliquer les contrôles. Ne démarrez pas le moteur à ce moment-ci. Les directives de démarrage et de fonctionnement apparaissent à la page 35. Lisez cette section et toutes les directives de fonctionnement et de sécurité avant d'utiliser la motobèche.

⚠ AVERTISSEMENT

Ne bloquez pas le levier d'embrayage en position de mise en marche d'aucune autre façon qu'en utilisant la main. NE bloquez PAS - NE fixez PAS de quelque façon le levier en position de mise en marche.

- Pour arrêter le fonctionnement des dents à tout moment, relâchez le levier d'embrayage.

LEVIER D'EMBRAYAGE (Voir Illust. 13)

Engage les dents vers l'avant. Appuyez sur le levier d'embrayage vers la prise du guidon engage le mouvement des dents. Le fait de relâcher le levier d'embrayage arrête le mouvement des dents et arrête complètement la motobèche.

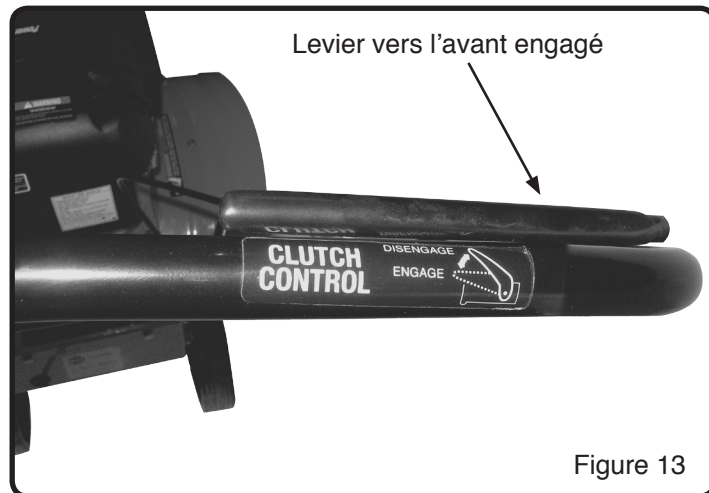

Figure 13

I Réglages

⚠ AVERTISSEMENT

Le moteur devrait être fermé avant de régler quelque contrôle.



LEVIER DE LA BARRE DE RECOUVREMENT (Voir Illust. 4)

La profondeur de labourage est contrôlée par la hauteur du levier de la barre de recouvrement. Pour régler la profondeur de labourage :

1. Retirez la cheville.
2. Réglez le levier de la barre de recouvrement pour placer les dents à la profondeur de labourage désirée.
3. Alignez l'orifice du levier de la barre de recouvrement à l'orifice du support de la barre de recouvrement et remplacez la cheville.

Levier de la barre de recouvrement vers le bas =

Labourage peu profond.

Placez la cheville dans l'orifice supérieur du levier de la barre de recouvrement pour obtenir le labourage le moins profond.

Levier de la barre de recouvrement vers le haut =

Labourage plus profond.

Placez la cheville dans l'orifice inférieur du levier de la barre de recouvrement pour obtenir le labourage le plus profond.

⚠ AVERTISSEMENT

Do not adjust tilling depth unless clutch lever is released and engine is turned off.

Fonctionnement (Suite)

• Conservez ces directives

I Réglages (Suite)

RÉGLAGE DE TENSION POUR COURROIE (Voir Illust. 14)

Une tension de courroie appropriée est critique pour assurer un bon rendement. Après 1/2 heure de fonctionnement, tous les câbles peuvent nécessiter un réglage, dû à l'étirement initial. Par la suite, vérifiez la tension après chaque bloc de 2 heures de fonctionnement.

POUR AUGMENTER LA TENSION DE LA COURROIE

1. Desserrez le contre-écrou supérieur. Tournez l'écrou supérieur sur le câble en incréments de 3 mm / 1/8 po.
2. Resserrez le contre-écrou inférieur.
3. Vérifiez le réglage. Lorsque le levier est engagé, la longueur du ressort devrait mesurer 20 mm / 0.8 po.

POUR DIMINUER LA TENSION DE LA COURROIE

1. Desserrez le contre-écrou inférieur. Tournez l'écrou inférieur sur le câble en incréments de 3 mm / 1/8 po.
2. Resserrez le contre-écrou supérieur.
3. Vérifiez le réglage.

Cette procédure peut être répétée, jusqu'à ce que les boulons de réglage puissent être complètement ajustés. S'il n'est plus possible de procéder à quelque réglage, il pourrait être nécessaire de remplacer la courroie.

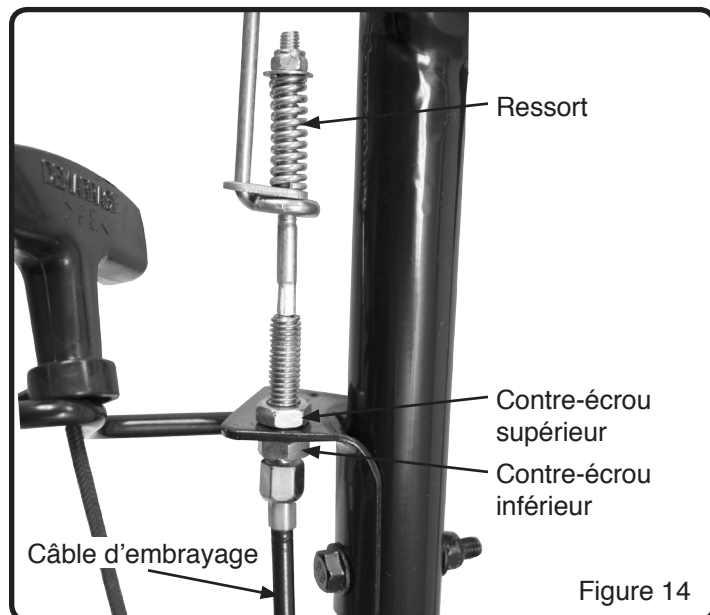

J Conseils de labourage

La clé d'un labourage couronné de succès est de commencer par un premier passage léger en surface et augmenter un peu de profondeur de 2,5 à 5,0 cm / 1 à 2 po à chaque nouveau passage.

- La profondeur du labourage variera selon le type et la condition du sol.
- Lorsque vous commencez à travailler un terrain non-labouré ou extrêmement dur, installez la cheville dans l'orifice le plus élevé du levier de la barre de recouvrement (suivez les directives de la section « Labourage »). Cette procédure vous permettra de labourer en surface. Avec la barre de recouvrement dans cette position, exécutez plusieurs passages dans la zone à labourer. Ajustez la hauteur pour de nouvelles passes successives plus profondes.
- Si la motobèche saute ou glisse de façon incontrôlable, baissez la barre de recouvrement en modifiant la position de la cheville dans un orifice plus élevé. Cette procédure vous permettra de labourer en surface. Tenez les guidons fermement pour éviter les faux bonds.
- Si des mauvaises herbes, des herbes hautes, vignes ou autres matériaux provoquent un bourrage des dents, reculez l'appareil pour en dérouler la végétation.

⚠ AVERTISSEMENT

Relâchez immédiatement les leviers de contrôle si les dents bloquent ou si vous frappez un corps étranger. Avec les leviers de contrôle en position neutre, arrêtez le moteur. Déconnectez le câble de la bougie d'allumage. Lorsque le fonctionnement des dents est arrêté, retirez les débris et vérifiez pour détecter les dommages.

⚠ AVERTISSEMENT

Une précaution extrême est requise en choisissant la profondeur de labourage. Si vous tentez un labourage trop profond dans un sol difficile, c'est-à-dire avec le levier de la barre de recouvrement en position trop élevée, une perte de contrôle de l'appareil pourrait survenir.

Si vous retirez du matériel bloqué entre les dents avec vos mains, arrêtez le moteur et débranchez d'abord le câble de la bougie d'allumage.

K Conseils de labourage

Si vous planifiez utiliser votre motobèche pour travailler la terre :

- Planifiez des rangées centrées à 51-56 cm / 20-22 po, pour tourner facilement.
- Placez le levier de la barre de recouvrement avec la cheville d'arrêt dans un des orifices supérieurs. Ceci permettra de travailler la terre en surface, nécessaire pour retourner les mauvaises herbes et briser et aérer le sol.

Entretien

• Conservez ces directives

A Maintenance Schedule

⚠ AVERTISSEMENT

Avant de procéder à tout entretien arrêtez le moteur et débranchez le câble de la bougie d'allumage, pour prévenir les mises en marche involontaires et les blessures sérieuses.

IMPORTANT : La garantie touchant cette débroussailleuse ne couvre pas les articles soumis à un abus ou négligence de l'opérateur. Pour recevoir la pleine valeur de la garantie, l'opérateur doit maintenir la débroussailleuse tel que recommandé dans le manuel et n'utiliser que des pièces originales. Le tableau suivant établit l'entretien périodique requis.

HORAIRE D'ENTRETIEN PÉRIODIQUE

Enregistrement – Service Consignez les dates à mesure que le service est complété	Avant chaque usage	Après chaque période d'usage de 10 heures	Après chaque période d'usage de 25 heures	Après chaque période d'usage de 50 heures	Après chaque période d'usage de 100 heures	Avant chaque saison	Avant le rangement	Consultez les remarques plus bas
Vérifier le niveau d'huile du moteur, Remplir au niveau approprié	✓					✓		
Nettoyer les débris de l'unité	✓					✓	✓	
Lubrifiez tous les points de pivotement		✓				✓	✓	
Vérifier le serrage des attaches		✓				✓		1
Vérifier la courroie d'entraînement Remplacer au besoin		✓				✓		
Vérifiez les dents pour usure et dommages Remplacer au besoin		✓				✓		
Vérifier le conduit de combustible Remplacer au besoin			✓			✓		
Lubrifiez les essieux de roues			✓			✓	✓	
Vérifier la bougie d'allumage Remplacer au besoin			✓			✓		
Changer l'huile du moteur				✓		✓	✓	2,3
Nettoyer le filtre à air Remplacer au besoin			✓			✓		4
Remplacer la bougie d'allumage					✓			
Nettoyer les dépôts de combustion du cylindre, piston et soupape					✓			
Vérifiez le niveau d'huile à transmission			✓			✓		

⚠ MISE EN GARDE

REMARQUES IMPORTANTES au sujet de l'horaire d'entretien

1. Revérifiez le serrage des attaches, après les 2 premières heures de l'usage initial
2. Changez l'huile du moteur après les 5-8 premières heures de l'usage initial
3. Changez l'huile à chaque 25 heures, si le travail s'effectue dans des conditions de travail intense ou sous de hautes températures
4. Nettoyez le filtre à air à chaque bloc de 10 heures d'utilisation, lorsque l'unité est soumise à des conditions hautes en poussière.

⚠ AVERTISSEMENT

N'utilisez que des pièces de remplacement ORIGINALES. D'autres pièces pourraient endommager l'unité et causer des blessures.

Entretien (Suite)

• Conservez ces directives

B Entretien de la motobèche

L'information suivante vous aidera à faire les vérifications nécessaires et procéder aux procédures requises, pour suivre les recommandations normales d'entretien pour votre motobèche. Si vous préférez, votre détaillant local autorisé peut exécuter ces vérifications et procéder aux procédures requises pour vous.

AVERTISSEMENT

Pour prévenir tout démarrage accidentel :

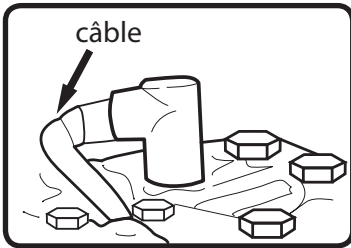

Le moteur doit être arrêté et froid et le câble de la bougie d'allumage doit être retiré et à l'écart de la bougie, avant de vérifier et régler le moteur ou l'appareil

CHANGER LES COURROIES

1. Arrêtez le moteur. Le moteur doit être complètement refroidi, avant de procéder.
2. Retirez le câble de la bougie d'allumage et placez-le à l'écart de la bougie.
3. Réduisez la tension de la courroie, en desserrant le contre-écrou supérieur sur le câble.

C Entretien de moteur

ENTRETIEN DE MOTEUR

Référez au manuel du moteur ci-inclus dans votre paquet de pièces, pour obtenir l'information relative à l'entretien de moteur. L'entretien de moteur vous procure une information détaillée et un horaire pour l'exécution des tâches suivantes :

1. Vérifiez le niveau d'huile avant chaque usage ou après chaque période de 8 heures d'usage.
2. Changez l'huile après les premières 5 à 8 heures d'usage. Changez l'huile lorsque le moteur est chaud. Remplissez à l'aide d'une nouvelle huile de type recommandé.
3. Vérifiez la bougie d'allumage une fois l'an ou à chaque période de 100 heures d'usage.
4. Nettoyez votre filtre à air.
5. Maintenez propres le moteur et les pièces.
6. Vérifiez souvent le moteur et l'appareil, pour détecter la présence de boulons et d'écrous desserrés. Maintenez ces articles bien resserrés.

VÉRIFIER OU REMPLIR LE CARTER DE MOTEUR

IMPORTANT : Le moteur est expédié de l'usine sans huile. Vous devez ajouter de l'huile avant de faire démarrer le moteur.

1. Ajoutez de l'huile selon les directives du manuel de moteur. Évitez un trop-plein. Utilisez une huile détergente de haute qualité. Ne mélangez pas d'essence à l'huile. Le niveau d'huile doit être à son maximum. Vérifiez le niveau d'huile, en retirant le bouchon de remplissage d'huile.
2. Vérifiez toujours le niveau d'huile, avant de faire démarrer le moteur. Référez au manuel de moteur pour la capacité et le type d'huile à utiliser.

4. Retirez le couvercle avant et arrière de la courroie.
 - Retirez la courroie de la poulie du moteur :
 - Desserrez les trois boulons de montage du moteur.
 - Libérez la courroie de la poulie du moteur.
 - Tirez la courroie vers le bas et retirez-la complètement.
 - Installez une nouvelle courroie :
 - Desserrez les boulons de montage du moteur
 - Placez la courroie dans la rainure autour de la poulie de transmission.
 - Placez la courroie dans la rainure autour de la poulie du moteur.
 - Placez la partie arrière de la courroie autour de la poulie de tension.
 - Resserrez les boulons de montage du moteur.
5. Resserrez le contre-écrou supérieur.
6. Connectez à nouveau de câble de la bougie d'allumage.
7. Suivez les directives de fonctionnement – démarrez le moteur et actionnez le levier d'embrayage. Assurez-vous d'un réglage approprié du câble. Réglez selon le besoin.

AVERTISSEMENT

Les dents ne devraient pas tourner, lorsque le moteur tourne, si la barre de recouvrement est en mode transport et que le levier d'embrayage n'est pas engagé.

D Entretien de la transmission

ENTRETIEN DE LA TRANSMISSION

1. Vérifiez le niveau d'huile de la transmission, au début de chaque saison.
2. Retirez le bouchon d'huile supérieur, situé sur le côté de la transmission.
3. Ajoutez de l'huile à engrenage 90W140 jusqu'à ce que l'huile déborde.
4. Remplacez le bouchon d'huile.

LUBRIFICATION

Une lubrification appropriée des pièces mécaniques mobiles est un élément critique, relativement au soin et à l'entretien. Lubrifiez les pièces mobiles à des intervalles de 10 heures, à l'aide d'une huile de grade SAE 30.

NETTOYER L'ARBRE DE L'ESSIEU DES DENTS

1. Arrêtez le moteur. Le moteur doit être refroidi.
2. Retirez le câble de la bougie d'allumage et maintenez-le à l'écart de la bougie,
3. Renversez la motobèche vers l'avant. Bloquez la motobèche en position, de façon à ce qu'elle repose sur la structure du moteur et que les dents soient exposées.
4. Retirez toute végétation, corde, fil et quelque autre matériel ayant pu s'accumuler sur l'essieu entre le jeu de dents intérieures et le couvercle scellant, situé sur le boîtier de la transmission.
5. Ramenez la motobèche en position originale de niveau.
6. Remplacez le câble de la bougie d'allumage.

Entretien (Suite)

• Conservez ces directives

E Comment se préparer pour le rangement

⚠ AVERTISSEMENT

Ne rangez jamais la motobèche à l'intérieur avec du combustible dans le réservoir. Ne la rangez jamais dans un espace fermé et mal ventilé, où les vapeurs pourraient rejoindre une flamme nue, une étincelle ou une flamme pilote d'une fournaise, chauffe-eau ou sècheuse. Laissez le moteur refroidir avant de ranger l'unité.

⚠ AVERTISSEMENT

Ne retirez pas d'essence lorsque vous êtes dans un édifice, près d'un feu ou pendant que vous fumez. Les vapeurs d'essence peuvent causer une explosion ou un incendie.

REMARQUE : Une vérification ou une mise au point annuelle auprès d'un centre de service autorisé vous assurera que la débroussailleuse vous offrira un rendement maximum pour la saison prochaine.

Lorsque la motobèche est rangée pour trente jours ou plus, les étapes suivantes devraient être suivies, pour vous assurer que la motobèche est en bonne condition pour la saison suivante.

1. Laissez le moteur rouler jusqu'à ce qu'il soit à bout d'essence.
2. Changez l'huile en suivant les directives dans la section «Comment changer l'huile à moteur».
3. Retirez la bougie d'allumage du cylindre. Versez 30 ml (1 oz liq. US) d'huile dans le cylindre. Lentement, tirez la poignée du lanceur à rappel, de façon à ce que l'huile protège le cylindre. Installez une nouvelle bougie d'allumage dans le cylindre. Lentement, tirez la poignée du lanceur à rappel à quelques reprises pour distribuer l'huile. Lentement, tirez la poignée du lanceur à rappel, jusqu'à ce qu'une pression soit ressentie. Cette procédure fermera les soupapes du cylindre.

Service technique

Vous pourriez avoir d'autres questions au sujet de l'assemblage, du fonctionnement ou de l'entretien de cette débroussailleuse. Si tel est le cas, veuillez contacter notre département de service technique au 1-800-737-2112 (Anglais seulement). Vous pouvez également nous écrire:

METL - CORRESPONDANCE SEULEMENT

ATT'N: Service technique – METL

**213 Industrial Drive
Jackson, TN 38301**

En contactant le département de service technique, ayez en main :

- Votre nom
- Votre adresse
- Votre numéro de téléphone

Questions? Appelez sans frais à : 1-800-737-2112

⚠ AVERTISSEMENT

Ne fixez PAS le câble de la bougie d'allumage, lorsque vous rangez l'unité.

4. Nettoyez la motobèche. Retirez toute trace de saleté, feuilles, débris, graisse, etc. de la motobèche - incluant les ventilateurs de cylindre, orifices du couvercle de lanceur à rappel, sous le réservoir de combustible et sous le silencieux.
5. Vérifiez la motobèche pour détecter la présence de pièces usées ou endommagées. Selon le besoin, faites remplacer les pièces endommagées.
6. Resserrez toute fixation desserrée.
7. Appliquez la lubrification, tel que recommandé dans la section d'entretien.
8. Placez l'unité dans un édifice possédant une ventilation adéquate.
9. Recouvrez la motobèche d'un matériel non hermétique.



Si vous avez besoin d'assistance ou devez trouver des pièces manquantes, APPELEZ SANS FRAIS : 1-800-737-2112.

- Numéro de modèle du produit
- Date de l'achat
(inclure une copie de votre reçu pour les demandes écrites)
- Code de date sur l'unité

Dépannage

• Conservez ces directives

PROBLÈME	CAUSE(S) POSSIBLE(S)	SOLUTION(S)
Moteur difficile à démarrer	<ol style="list-style-type: none"> 1. À court de combustible 2. Interrupteur de moteur fermé (OFF) 3. Moteur non amorcé 4. Câble de bougie d'allumage débranché 5. Câble ou levier du contrôle des gaz défectueux 6. Carburateur souillé 7. Filtre à air bloqué 8. Combustible contaminé 	<ol style="list-style-type: none"> 1. Ajoutez combustible frais. 2. Turn engine switch on 3. Turn choke on 4. Attach spark plug wire to spark plug 5. Remove spark plug. Inspect. Replace if necessary 6. Take unit to an authorized service center for Carburetor cleaning 7. Remove and clean air filter 8. Drain fuel tank. Clean fuel tank. Fill with fresh fuel
<p><u>Problèmes de moteur</u></p> <p>Moteur émet une fumée excessive</p> <p>Moteur roule de façon très irrégulière</p> <p>Moteur a des ratés</p> <p>Moteur ne peut maintenir sa pleine vitesse</p>	<ol style="list-style-type: none"> 1. Sand huile de moteur 2. Huile de moteur – niveau inapproprié 3. Bougie d'allumage encrassée 4. Filtre à air bloqué 5. Combustible contaminé 6. Carburateur en besoin de réglage 	<ol style="list-style-type: none"> 1. Ajoutez de l'huile à moteur 2. Vérifiez l'huile à moteur. Ajoutez ou drainez l'huile à moteur au besoin 3. Retirez la bougie d'allumage. Inspectez-la. Remplacez-la au besoin 4. Retirez et nettoyez le filtre à air 5. Drainez le réservoir de combustible. Nettoyez le réservoir de combustible. Remplissez de combustible frais 6. Apportez l'unité à un centre de service autorisé pour un nettoyage du carburateur
Vibration / bruit excessif	<ol style="list-style-type: none"> 1. Pièces desserrées 2. Problèmes de moteur (haut) 	<ol style="list-style-type: none"> 1. Resserrez toutes les attaches 2. Référez aux problèmes de moteur (haut)
Les dents ne tournent pas	<ol style="list-style-type: none"> 1. Débris interférant avec les dents 2. Dents desserrées 3. Réglage inapproprié du câble d'entraînement 4. Courroies d'entraînement endommagées 	<ol style="list-style-type: none"> 1. Retirez les débris enchevêtrés autour des dents 2. Replace tine bolts and nuts 3. Référez à la section de "réglage de tension pour courroie" pour réduire la tension de la courroie 4. Remplacez les courroies d'entraînement
Les dents continuent de tourner même si le levier de conduite n'est pas engagé	<ol style="list-style-type: none"> 1. Réglage inapproprié du câble d'entraînement 2. Courroies d'entraînement endommagées 	<ol style="list-style-type: none"> 1. Référez à la section de "réglage de tension pour courroie" pour réduire la tension de la courroie 2. Remplacez les courroies d'entraînement
Moteur ne s'arrête pas	Interrupteur défectueux	Remplacez l'interrupteur
Les dents ne coupent pas correctement.	<ol style="list-style-type: none"> 1. Dents endommagées ou usées 2. Dents assemblées incorrectement 	<ol style="list-style-type: none"> 1. Remplacez les dents 2. Référez à la section "Installez les dents"
Le moteur cale fréquemment	<ol style="list-style-type: none"> 1. Vitesse / profondeur excessive de labourage 2. Problèmes de moteur (haut) 	<ol style="list-style-type: none"> 1. Labourez à vitesse modérée. Assurez-vous de faire plusieurs passes. 2. Référez aux problèmes de moteur (haut)

Garantie

• *Conservez ces directives*

A Garantie limitée **MOTOBÈCHE ROTATIVE Southland®**

Spécifiez toujours le numéro de modèle en contactant l'usine.

Nous nous réservons le droit de modifier ces spécifications en tout temps sans préavis. La seule garantie applicable est notre garantie régulière écrite. Nous n'offrons aucune autre garantie, expresse ou implicite. MAT Engine Technologies, LLC garantit que cette débroussailleuse et toute autre pièce constituante sera libre de tout défaut relatif aux matériaux et à la main-d'œuvre, pendant une période de deux ans (90 jours pour un usage commercial ou une unité remise à neuf), à partir de la date du premier achat auprès d'un concessionnaire autorisé, à condition que le produit ait été entretenu et opéré adéquatement, selon les directives applicables. Cette garantie est accordée seulement à l'acheteur original au détail. Le contrat de vente ou la preuve d'achat doit être présentée au moment où une réclamation est faite au titre de la garantie. Cette garantie ne couvre pas un usage commercial, industriel ou de location; elle ne couvre pas non plus les pièces qui ne sont pas dans leur condition originale, due à l'usure normale ou des pièces qui sont défectueuses ou qui deviennent endommagées, suite à un mauvais usage, accident, manque d'entretien approprié, modification ou altération. Des exceptions en regard de la période régulière de garantie touchent l'usure normale de certains articles, tels : lames de coupe, têtes équipées de fils de coupe, lames de tarières, filtres à air et bougies d'allumage ; ces articles ne sont couverts que pour une période de 60 jours contre tout défaut relatif aux matériaux et à la main-d'œuvre. Les frais de déplacement, manutention, transport et autres frais additionnels associés aux réparations sous garantie ne sont pas remboursables sous cette garantie et demeurent la responsabilité du propriétaire. Dans la mesure autorisée par la loi de la juridiction régissant la vente de ce produit, cette garantie expresse exclut toutes les autres garanties expresses et limite la durée de toutes les garanties implicites, incluant les garanties de qualité marchande ou d'adaptation à un usage particulier à une période de deux ans, à partir de la date du premier achat et MAT Engine Technologies, LLC ne sera en aucun cas tenu responsable de quelque dommage que ce soit, incluant les dommages indirects, accessoires ou consécutifs. Certains états / provinces ne permettent la limitation de la durée d'une garantie implicite ou l'exclusion des dommages accessoires ou consécutifs ; ainsi les limitations ci-haut mentionnées pourraient ne pas s'appliquer envers vous. Cette garantie confère à l'acheteur original des droits juridiques spécifiques.

Pour obtenir plus d'information au sujet de ces droits, veuillez consulter les lois applicables selon l'état / province.

METL - CORRESPONDANCE SEULEMENT
ATT'N: Service technique– METL
213 Industrial Drive
Jackson, TN 38301

Garantie (Suite)

• Conservez ces directives

B Garantie - Dispositifs antipollution

Cet équipement motorisé pour l'extérieur de **MAT Engine Technologies, LLC (METL)** est conforme aux règlements sur les émissions de :

No. Modèle Southland	Organisme de réglementation
SFTT140	Agence de protection de l'environnement des É.-U. ("U.S. EPA") et l'État de Californie.

En cas de tout conflit entre les dispositions de la garantie ECS (Emissions Control System) et celles de la garantie du fabricant, la garantie ECS prévaut sauf dans l'éventualité où la garantie du fabricant offrirait une période de couverture plus longue. Veuillez consulter avec soin les droits et obligations de votre garantie. Certaines sections de votre garantie pourraient ne pas s'appliquer au modèle d'équipement spécifique que vous avez acheté. Sauf indication contraire, les termes de la garantie ECS s'appliqueront à tous les moteurs de produits couverts dans ce manuel.

Vos droits et obligations relatifs à la garantie :

Le California Air Resources Board (CARB), l'agence de protection de l'environnement des É.-U. ("U.S. EPA") et **MAT Engine Technologies, LLC (METL)** sont heureux d'expliquer la garantie sur les dispositifs antipollution de votre nouvel équipement motorisé pour l'extérieur.

Californie

En Californie, les nouveaux petits moteurs (hors-route) à allumage par étincelle doivent être conçus, fabriqués et équipés pour répondre aux normes rigoureuses antimog de l'état / province.

Autres états, territoires É.-U.

Dans d'autres régions des États-Unis votre moteur doit être conçu, fabriqué et équipé pour répondre aux normes de l'Agence de protection de l'environnement des É.-U. ("U.S. EPA"), pour les moteurs à allumage par étincelle de 19 kilowatts ou moins.

Tous les États-Unis

MAT Engine Technologies, LLC (METL) doit garantir le système antipollution du moteur de votre équipement, pendant les durées énumérées ci-dessous pour autant qu'il n'y ait pas d'abus, de négligence ou entretien inadéquat de votre équipement motorisé. Dans le cas d'une condition sous garantie, **METL** réparera votre équipement motorisé sans frais, incluant le diagnostic, les pièces de remplacement et la main-d'œuvre.

Couverture du fabricant au titre de garantie :

Le système antipollution est garanti pendant une période de deux ans. Si quelque composant de votre moteur lié aux émissions est jugé défectueux, celui-ci sera réparé ou remplacé par **METL**.

Responsabilité du propriétaire au titre de garantie :

En tant que propriétaire de l'équipement motorisé, la responsabilité de l'entretien vous incombe tel qu'indiqué dans votre manuel de l'utilisateur. Au titre de garantie, **METL** vous recommande de conserver tous les reçus couvrant l'entretien de votre équipement motorisé, mais **METL** ne peut toutefois pas invalider la garantie uniquement sur la base de non possession des reçus ou de l'impossibilité de prouver que les entretiens recommandés ont été effectués.

En tant que propriétaire de l'équipement motorisé, vous devriez savoir que **METL** pourrait refuser toute réclamation au titre de la garantie si le moteur ou une pièce a fait défaut, en raison d'abus, de négligence, d'entretien inadéquat ou de modifications non approuvées.

En tant que propriétaire de l'équipement motorisé, la responsabilité vous incombe de communiquer avec un centre de service autorisé par **METL**, aussitôt que le problème survient. Les réparations au titre de garantie doivent être effectuées dans un délai raisonnable qui ne doit pas dépasser 30 jours.

Si vous avez quelque question au sujet de vos droits et obligations, vous devriez contacter

MAT Engine Technologies, Inc.
213 Industrial Drive
Jackson, TN 38301
Tél : 1-800-737-2112

Garantie (Suite)

• Conservez ces directives

Couverture de garantie :

METL garantit que le moteur de ce produit est libre de tout défaut relatif aux matériaux et à la main-d'œuvre, qui causerait ce moteur à ne pas se conformer aux normes des règlements de l'Agence de protection de l'environnement des É.-U. ("U.S. EPA") et l'État de Californie, relativement aux petits moteurs (hors-route) à allumage par étincelle – applicables à votre produit **METL**. Les petits moteurs (hors-route) à allumage par étincelle, fabriqués après le 1er janvier 1995 et vendus dans l'État de Californie et les petits moteurs (hors-route) à allumage par étincelle certifiés "U.S. EPA" et vendus partout aux États-Unis durant l'année de modèle 1997 ou après, sont couverts par la "Garantie - Dispositifs antipollution" pour une période de deux ans, à partir de la date de livraison à l'acheteur original. Les réparations ou les remplacements au titre de la "Garantie - Dispositifs antipollution" seront effectués sans frais, incluant le diagnostic, les pièces de remplacement et la main-d'œuvre. Une liste de pièces sous garantie est fournie plus bas. Des articles d'entretien normal tels les bougies d'allumage, filtres à air et à combustible, contenus dans la liste de pièces sous garantie ne sont sous garantie que jusqu'au premier intervalle prévu pour le remplacement requis de cet article, tel que décrit dans le manuel de l'utilisateur. Si quelque pièce du dispositif antipollution est réparée ou remplacée au titre de la "Garantie - Dispositifs antipollution", celle-ci sera garantie pour le reste de la période de garantie applicable. **METL** réparera ou remplacera également d'autres composants du moteur endommagés par une défaillance de quelque pièce couverte par la "Garantie - Dispositifs antipollution", durant la période de garantie de "Garantie - Dispositifs antipollution". Seules les pièces autorisées et approuvées par **METL** peuvent être utilisées au cours des réparations ou remplacements au titre de la "Garantie - Dispositifs antipollution" et seront fournies sans frais au propriétaire. Des pièces non approuvées, ajoutées, modifiées, contrefaites ou du "marché gris" ne peuvent être utilisées pour modifier ou réparer le moteur **METL**. Si une telle pièce a été utilisée dans la réparation ou le remplacement de votre moteur et qu'un centre de service autorisé **METL** détermine que celle-ci est défectueuse ou cause une défaillance d'une pièce couverte par la "Garantie - Dispositifs antipollution", votre réclamation pour la réparation de votre moteur ou produit pourrait être rejetée. **METL** ne pourra être trouvée responsable pour des défaillances dues à l'usage de pièces non approuvées, ajoutées, modifiées, contrefaites ou du "marché gris".

Exclusions :

Vous devez apporter à vos frais le moteur de votre équipement motorisé ou le produit sur lequel il est installé, avec une preuve de la date d'achat à l'acheteur à n'importe quel **centre de service autorisé METL**, durant les heures normales d'affaires. Pour trouver l'emplacement du **centre de service autorisé METL** le plus près, contactez le (800) 737-2112. Le propriétaire du produit sera responsable de toutes dépenses ou frais encourus pour les appels de service ou le transport du produit ou du moteur de l'équipement, de l'aller-retour vers le **centre de service autorisé METL**, incluant tous les dommages et pertes encourus durant le transport ou expédition.

Comment obtenir le service au titre de la garantie :

Des défaillances autres que celles résultant des défauts relatifs aux matériaux et à la main-d'œuvre, ne sont pas couvertes par la "Garantie - Dispositifs antipollution". Cette "Garantie - Dispositifs antipollution" ne s'applique pas aux dispositifs antipollution ou aux pièces qui sont affectées ou endommagées par un abus, négligence, entretien inadéquat, mauvais usage, erreurs de ravitaillement de combustible, entreposage inadéquat, accident et/ou collision, l'incorporation de ou tout usage de quelque pièce non approuvée, ajoutée, modifiée, contrefaite ou du "marché gris", accessoires inappropriés ou l'altération non autorisée de quelque pièce. La "Garantie - Dispositifs antipollution" ne couvre pas le remplacement régulier d'articles normaux d'entretien, effectués dans le cadre de services d'entretien requis, après le premier remplacement prévu pour cet article, tel que décrit dans le manuel de l'utilisateur (tels les bougies d'allumage, filtres à air et à combustible, etc...)

Limitations de responsabilité :

METL décline toute responsabilité pour perte de temps ou utilisation du moteur ou de l'équipement sur lequel le moteur est installé, transport, perte commerciale ou toute dommage accessoire ou consécutif. Toutes les garanties implicites sont limitées à la durée de la garantie limitée écrite. Certains états / provinces ne permettent la limitation de la durée d'une garantie implicite et/ou l'exclusion ni la limitation des dommages accessoires ou consécutifs ; ainsi les exclusions et les limitations ci-haut mentionnées pourraient ne pas s'appliquer envers vous.

Cette garantie vous confère des droits juridiques particuliers, auxquels peuvent s'ajouter d'autres droits, variant selon l'état ou la province.

Garantie (Suite)

• Conservez ces directives

Limitations de responsabilité (Suite) :

SYSTÈMES COUVERTS PAR LA GARANTIE :	DESCRIPTION DES PIÈCES :
Système de dosage de combustible	Ensemble de carburateur (si ainsi équipé) et les composants internes; filtre à combustible (si ainsi équipé), joints d'étanchéité pour carburateur, pompe à combustible (si ainsi équipé)
Système d'admission d'air	Tuyau d'admission / collecteur, filtre à air
Système d'allumage	Module d'allumage / bobine
Système d'échappement	Ensemble de silencieux catalytique (si ainsi équipé), joints d'étanchéité pour silencieux, collecteur d'échappement
Ensemble de reniflard de carter	Tube de connexion pour reniflard
Pièces variées utilisées dans les systèmes ci-dessus	Tuyaux, courroies, connecteurs et assemblages
Composants – gaz d'évaporation ¹	Conduit pour combustible, raccords de conduit pour combustible, brides, réservoir pour combustible, absorbeur de vapeurs de combustible, supports de montage pour absorbeur, connecteur pour port de purge de carburateur
¹ Tel qu'applicable pour vos certifications d'émissions de votre moteur	

SOUTHLAND® *Manual de operación* *Motocultivadora rotativa con tren* *de azadas frontal*

MODELO N.º SFTT140

Contenido:	Página
Definiciones de seguridad	49
Información importante sobre seguridad	50-52
Especificaciones del producto	53
Piezas y características	53
Marbetes de seguridad	54
Montaje	55-57
Preparación del motor	58
Operación	59-62
Mantenimiento	63-65
Servicio técnico	65
Diagnóstico y resolución de problemas	66
Garantía	67-70
English	1
Français	24



IMPORTANTE:

Gracias por comprar esta motocultivadora Southland®

Este manual brinda instrucciones completas para la operación y mantenimiento seguros de la motocultivadora. Leer y guardar estas instrucciones. Siempre consultar este manual antes de utilizar la motocultivadora.

Anotar lo siguiente para referencia futura:

Código de fecha de fabricación: _____

Fecha de compra: adjuntar una copia del recibo de venta.

Número gratuito para el consumidor: 1-800-737-2112

Consúltese el sitio web para obtener una copia electrónica del manual y el catálogo de piezas.
www.southlandpowerequipment.com

ADVERTENCIA ADVERTENCIA DE LA PROPUESTA DE LEY 65 DE CALIFORNIA

Los gases de escape, algunos de sus elementos y ciertos componentes del producto contienen o emiten productos químicos que, según los conocimientos del Estado de California, producen cáncer y defectos congénitos u otros daños reproductivos.



Si se tienen preguntas o problemas...

NÚMERO GRATUITO PARA EL CONSUMIDOR: 1-800-737-2112



GUÁRDESE ESTE MANUAL PARA REFERENCIA FUTURA

Definiciones de seguridad

• Guardar estas instrucciones











Símbolos de alerta sobre seguridad

Los símbolos siguientes se utilizan en el producto y en este manual para alertar al operador sobre riesgos potenciales de seguridad. Leerlos detenidamente y entender su significado.







 PELIGRO	Indica una situación inminentemente peligrosa que, de no evitarse, producirá la muerte o lesiones graves.
 ADVERTENCIA	Indica una situación potencialmente peligrosa que, de no evitarse, producirá la muerte o lesiones graves.
 CUIDADO	Indica una situación potencialmente peligrosa que, de no evitarse, podría causar lesiones de leves a moderadas o daños materiales.

Los símbolos siguientes pueden referirse a la seguridad y pueden encontrarse sobre la segadora de hilo. Leerlos cuidadosamente y comprender su significado.

Símbolos de advertencia sobre seguridad

	Indica ADVERTENCIA, PELIGRO o CUIDADO.		Usar protección ocular que cumpla con la norma ANSI Z87.1 y protección auditiva.
	Leer el manual de operación antes de utilizar esta máquina. El no seguir las directrices podría conducir a lesiones graves.		Desconectar el cable de la bujía cuando la motocultivadora no esté en uso o antes de dar servicio técnico, limpiar o dar mantenimiento a la unidad.
	Objetos lanzados. Retirar toda roca, piedra u objetos extraños que pudieran ser lanzados por la máquina.		Los gases de escape del motor contienen monóxido de carbono, un gas inodoro y letal. JAMÁS hacer funcionar la unidad en espacios interiores o en áreas con ventilación deficiente.
	No utilizar la motocultivadora ante la presencia de niños o circunstancias.		NO tocar el silenciador ni el cilindro calientes. Estas piezas están sumamente calientes debido al funcionamiento y podrían permanecer calientes durante un período de tiempo corto después del funcionamiento.
	Las azadas rotativas pueden causar lesiones graves. Mantener alejadas las manos, los pies y la indumentaria.		Para reducir el riesgo de incendio, limpiar el combustible y aceite derramados y mantener la unidad libre de residuos. La gasolina es sumamente inflamable. Dejar que la máquina enfíe antes de reabastecerla de combustible.

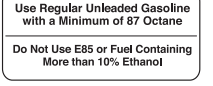
Símbolos de control y operación

	Admisión para llenado de aceite No sobrellenar		Oprimir el bulbo del cebador 3 veces antes de arrancar un motor frío. Importante: no cebar para arrancar un motor caliente.
	Palanca del embrague Oprimir la palanca engrana las azadas.		Interruptor de encendido: Mueva la posición del interruptor para arrancar/ parar el motor.
	Sólo utilizar gasolina de 87 octanos como mínimo.		Coloque la mano libre sobre el asidero, antes de jalar la empuñadura del arrancador de retroceso con la otra mano.

Información importante sobre seguridad

Información importante sobre seguridad

• *Conserve todas las instrucciones*

RESPONSABILIDAD DEL OPERADOR

1. Leer detenidamente y seguir estas instrucciones de seguridad. El hacer caso omiso de éstas puede conducir a lesiones graves.
2. Conózcase el producto. Leer y entender este manual antes de utilizar la unidad. Comparar las ilustraciones con la unidad. Aprenderse la ubicación y función de todos los controles. Un entendimiento exhaustivo de la unidad antes de utilizarla redundará en rendimiento y seguridad óptimos.
3. Seguir todas las instrucciones al montar la unidad. Si se compró la unidad ya montada, el operador ha de revisar la unidad cuidadosamente para asegurarse que se montó de conformidad con las instrucciones en el manual antes de utilizarla.
4. Inspeccionar la motocultivadora periódicamente. Verificar que no hayan piezas dobladas, dañadas o flojas.
5. Utilizar este equipo únicamente para su uso previsto.
6. Utilizar la unidad sólo con protectores, cubiertas y otros elementos de seguridad instalados y en buenas condiciones.
7. Utilizar sólo con piezas de repuesto autorizadas o aprobadas par dar mantenimiento a la unidad.
8. Completar todo mantenimiento y ajuste de la unidad conforme a las instrucciones en este manual.

⚠ ADVERTENCIA

La presencia de este símbolo señala precauciones de seguridad importantes. Significa: «¡Atención! ¡Ponte alerta! Tu seguridad está de por medio.»

⚠ ADVERTENCIA

El gas de escape del motor, algunos de sus constituyentes, y ciertos componentes de vehículos contienen o emiten sustancias químicas que, consta al Estado de California, producen cáncer y malformaciones congénitas u otros defectos reproductivos.

⚠ ADVERTENCIA

Para evitar el arranque accidental al montar, transportar, ajustar o efectuar reparaciones, siempre desconectar el cable de la bujía y colocarlo donde no pueda entrar en contacto con ésta.

SEGURIDAD DURANTE LA PREPARACIÓN

⚠ ADVERTENCIA

- Leer, entender y seguir todas las instrucciones en la máquina y en este manual. Familiarizarse completamente con los controles y el uso apropiado de la motocultivadora antes del arranque. Sépase cómo parar el motor rápidamente.
- Familiarizarse con todos los marbetes de seguridad y funcionamiento en este equipo.

⚠ ADVERTENCIA

- Inspeccionar completamente el área en que se va a utilizar la motocultivadora y retirar todo objeto extraño. La motocultivadora puede lanzar objetos pequeños a gran velocidad y causar lesiones personales o daños materiales. Mantenerse alejado de objetos frágiles, tales como ventanas de viviendas, vidrios de automóviles, invernaderos, etc.
- Verificar, antes de cada uso, que todas las tuercas y pernos estén apretados y que el equipo esté en buenas condiciones.

SEGURIDAD DURANTE LA OPERACIÓN

- Jamás permitir que niños o adolescentes jóvenes operen la motocultivadora.

⚠ ADVERTENCIA

- Mantener el área de trabajo libre de circunstancias, particularmente niños pequeños y mascotas.
- Permitir solo a individuos responsables, familiarizados con las instrucciones, operar la motocultivadora.

⚠ ADVERTENCIA

- No operar la motocultivadora bajo la influencia de alcohol, fármacos u otro medicamento que pudiera causar somnolencia o afectar la capacidad de operar la máquina de manera segura.
- No utilizar esta máquina si se es mental o físicamente incapaz de operarla de manera segura.
- Al operar la motocultivadora, siempre usar gafas de seguridad con resguardos laterales, homologadas por ANSI, para protegerse los ojos contra objetos extraños que pudieran ser lanzados por la unidad.
- Vestir indumentaria apropiada tal como una camisa o chaqueta de manga larga. También, vestir pantalones largos. NO vestir pantalones cortos. NO vestir indumentaria holgada que pudiera atorarse en este equipo.
- Siempre usar guantes de trabajo y calzado robusto tal como zapatos de cuero para trabajo o botas cortas. Éstos protegen

Información importante sobre seguridad (Continuación)

• Conserve todas las instrucciones

- los tobillos y la tibia contra palos pequeños, astillas y otros despojos lanzados. Asimismo, éstos mejoran la tracción.
- Es aconsejable usar equipo para protegerse la cabeza contra golpes de partículas pequeñas lanzadas, o contra golpes de ramas bajas, ramitas u otros objetos que pudieran pasar desapercibidos por el operador.

⚠ ADVERTENCIA

- No colocar ni las manos ni los pies cerca de piezas rotativas o debajo de las mismas.
- Tener sumo cuidado al operar la motocultivadora sobre accesos, andenes o caminos con grava; o bien, al cruzarlos. Mantenerse alerta por peligros ocultos o tránsito.

⚠ ADVERTENCIA

- Tener cuidado para no deslizarse o caerse. Siempre asegurar el apoyo de los pies; mantener una sujeción firme del asidero y caminar; jamás correr. Jamás operar la motocultivadora a velocidades altas de transporte sobre superficies lisas.
- Jamás operar la motocultivadora sin buena visibilidad o luz.

⚠ PELIGRO

- No poner en marcha el motor en espacios interiores o dentro de un área encerrada. Los gases del escape son peligrosos; contienen MONÓXIDO DE CARBONO, un GAS INODORO Y LETAL.
- Jamás dejar la motocultivadora desatendida mientras el motor está en marcha. Parar el motor y asegurarse que todas las piezas móviles hayan parado. Desconectar el cable de la bujía.
- Tener cuidado con agujeros, surcos, abultamientos u otro terreno escabroso. El pasto alto puede ocultar obstáculos.
- Siempre ver hacia atrás, hacia abajo y tener cuidado al usar el retroceso o tirar de la motocultivadora hacia sí mismo.
- Jamás intentar arrancar la motocultivadora a menos que ambas ruedas estén en la posición inmovilizada. Esto actúa como un freno para la motocultivadora. Siempre arrancar la motocultivadora en una superficie a nivel.

⚠ ADVERTENCIA

- Desenganchar la palanca del embrague y parar el motor antes de dejar la motocultivadora en la posición de operación. Es perar hasta que las azadas paren completamente antes de retirar despojos o efectuar cualquier ajuste en la motocultivadora.

⚠ CUIDADO

- No intentar labrar suelo duro, labrar demasiado profundo o labrar a una velocidad demasiado rápida que pudiera sobrecargar la motocultivadora.
- Si la motocultivadora comenzara a vibrar anormalmente, parar el motor, desconectar el cable de la bujía y evitar que éste haga contacto con la bujía. Tratar de identificar la causa inmediatamente. Generalmente, la vibración indica problemas.

SEGURIDAD DEL COMBUSTIBLE

⚠ ADVERTENCIA

- La gasolina es sumamente inflamable y los vapores de gasolina pueden explotar si se los enciende. Manipularla con cuidado.
- Utilizar un contenedor aprobado.
- Revisar el nivel de combustible antes de cada uso; dejar espacio para expansión puesto que el calor del motor o el sol puede causar la expansión del combustible.
- Llenar el tanque de combustible al aire libre con sumo cuidado. Jamás llenar el tanque de combustible en espacios interiores.
- Jamás retirar la tapa del combustible ni abastecer combustible con el motor en marcha. Dejar que el motor enfríe antes de reabastecerlo de combustible.

⚠ ADVERTENCIA

- No fumar mientras se reabastece combustible.
- Después del reabastecimiento de combustible, colocar nuevamente la tapa del tanque de combustible de manera segura y enjugar el combustible derramado.
- Jamás almacenar combustible o la motocultivadora con combustible en el tanque dentro de un edificio donde los vapores podrían llegar a una llama abierta.
- Jamás llenar contenedores de gasolina o el tanque de combustible de la motocultivadora dentro de un vehículo o en la cama de un camión. Una descarga eléctrica estática accidental puede encender los vapores de combustible, lo cual podría resultar en lesiones graves o la muerte.

Información importante sobre seguridad *(Continuación)*

- *Conserve todas las instrucciones*

SEGURIDAD DE ALMACENAMIENTO

- Siempre consultar las instrucciones del Manual del operador para obtener información importante pormenorizada si se va a guardar la motocultivadora durante un período de tiempo prolongado.
- Jamás almacenar la motocultivadora con combustible en el tanque dentro de un edificio donde haya fuentes de ignición tales como calentadores de agua, calentadores unitarios, secadoras de ropa, etc.
- Para reducir el riesgo de incendio, mantener la motocultivadora libre de césped, hojas y acumulación de otros residuos.
- Dejar que el motor enfríe antes de almacenarlo en un recinto.

SEGURIDAD DURANTE LA REPARACIÓN, MANTENIMIENTO Y AJUSTE

- Después de golpear un objeto extraño, parar el motor. Desconectar el cable de la bujía y mantenerlo alejado de ésta para evitar un arranque accidental. Inspeccionar exhaustivamente la motocultivadora para determinar si ha sufrido daños. Si está dañada, efectuar las gestiones para que un técnico capacitado la repare antes de arrancarla y utilizarla nuevamente.

⚠ ADVERTENCIA

- Parar el motor antes de limpiar, reparar o inspeccionar la unidad. Verificar que todas las piezas móviles hayan parado. Dejar que el motor enfríe. Desconectar el cable de la bujía y alejarlo de ésta.
- Jamás intentar ajuste alguno mientras el motor esté en marcha, excepto cuando así lo recomiende el fabricante específicamente.
- Mantener la motocultivadora en condiciones de funcionamiento seguro. Revisar todos los sujetadores a intervalos frecuentes para una sujeción adecuada.
- Al dar mantenimiento a la motocultivadora o repararla, no inclinar la máquina lateral o longitudinalmente a menos que así lo instruya este Manual específicamente. Los procedimientos de mantenimiento y reparación se pueden efectuar con la motocultivadora en la posición vertical. Algunos procedimientos son más fáciles si se coloca la máquina sobre una plataforma o superficie de trabajo elevada.
- Utilizar sólo equipo original o piezas de repuesto autorizadas.

⚠ ADVERTENCIA

- Jamás manipular imprudentemente los dispositivos de seguridad. Verificar el funcionamiento apropiado de los mismos periódicamente.
- No cambiar la configuración del regulador del motor ni sobreacelerar el motor.
- Limpiar y reemplazar los marbetes de seguridad e instrucciones según sea necesario.
- Para prevenir el sobrecalentamiento del motor, siempre tener el filtro de impurezas limpio e instalado en el motor.

SEGURIDAD DE NIÑOS

⚠ ADVERTENCIA

- Accidentes trágicos pueden ocurrir si el operador no está alerta a la presencia de niños. A menudo, los niños se ven atraídos por la motocultivadora y la labranza misma.
- Mantener a los niños fuera del área de labranza y bajo la supervisión de un adulto responsable.
- Jamás suponer que los niños permanecerán donde se los vio la última vez.
- Estar alerta y apagar la motocultivadora si algún niño entra en el área.
- Antes de retroceder y mientras se retrocede, ver hacia atrás y hacia abajo para asegurarse que no haya niños pequeños.
- Jamás permitir que niños operen la motocultivadora.
- Tener sumo cuidado al utilizar la motocultivadora cerca de esquinas sin visibilidad clara, arbustos, árboles u otros objetos que pudieran obstruir la visión.

Especificaciones del producto

• *Conserve todas las instrucciones*

Peso de la unidad	45 kg (100 lb)	Tipo de motor	Válvula en la culata, 4 tiempos
Anchura de labranza	hasta 53,3 cm (21 pulg.)	Cilindrada del motor	139cc
Profundidad de labranza	hasta 20,3 cm (8 pulg.)	Velocidad del motor	3400 rpm
Diámetro de azada	27,9 cm (11 pulg.)	Par de torsión nominal	8.8 N·m/5.0 ft·lbf
Tipo de gasolina	Regular, sin plomo, 87 octanos (mín.)	par de torsión bruto según SAE J1940	
Capacidad de gasolina	1 L (1.06 qt. US)	Tamaño de las ruedas	20,3 cm (8 pulg.)
Tipo de aceite para motor (API SG-SL)		Tipo de aceite de transmisión	
Se recomienda 10W-30 para toda temperatura en servicio.		Acite para engranajes 90W140	
Véase la página 34 para mayor información.		Capacidad de transmisión	192 ml (6-1/2 oz US)
Capacidad de aceite de motor	450 ml (15-1/2 oz US)		

CONSULTE EL MANUAL DEL MOTOR PARA ESPECIFICACIONES DETALLADAS DEL MOTOR.

Piezas y características

1. Azadas
2. Placa giratoria
3. Ruedas
4. Pernos de las ruedas
5. Silenciador
6. Filtro de aire
7. Empuñadura del arrancador de retroceso
8. Bujía / Cable de bujía
9. Barra de arrastre
10. Bulbo de cebado
11. Tapa del tanque de combustible
12. Varilla medidora del nivel de aceite
13. Palanca del embrague
14. Protector de azadas
15. Protector de azadas exteriores



Figura 1

Marbetes de seguridad

• *Conserve todas las instrucciones*



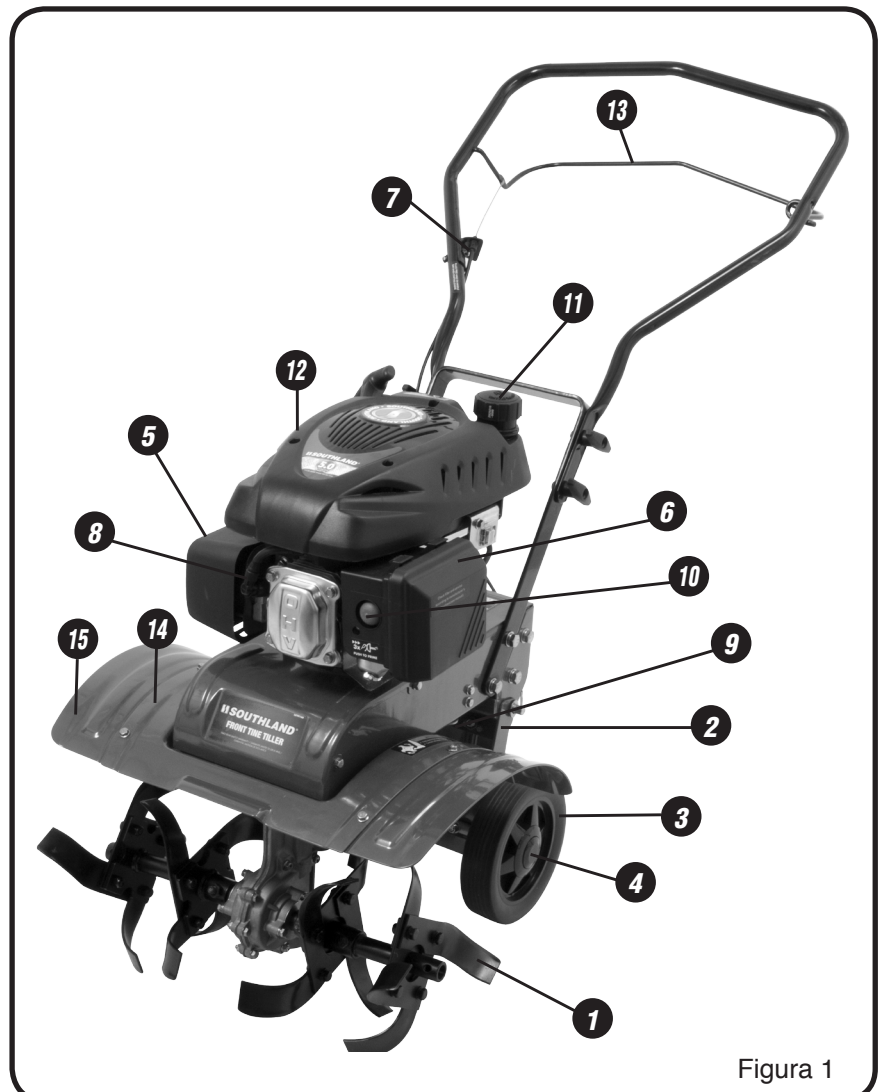

Esta motocultivadora se ha diseñado y fabricado para brindar la seguridad y confiabilidad que se debería esperar de un líder de la industria en la fabricación de equipo motorizado para espacios exteriores.

Aunque leer este manual y las instrucciones de seguridad que contiene proporciona el conocimiento básico necesario para operar este equipo de manera segura y eficaz, se han colocado varios marbetes de seguridad en la motocultivadora para recordar al operador esta importante información mientras opera la unidad.

Estos importantes marbetes de seguridad se ilustran a continuación y se muestran aquí para ayudar a familiarizarse con la ubicación y contenido de los mensajes de seguridad que el operador verá durante las operaciones normales de labranza. Revisense estos marbetes ahora mismo. Si se tiene alguna pregunta con respecto a su significado o a cómo cumplir estas instrucciones, leer nuevamente el texto completo de la instrucción de seguridad en las páginas que anteceden, o bien, contáctese al concesionario local autorizado.

Si alguno de los marbetes de seguridad se vuelve ilegible debido al desgaste, desvanecimiento o daño durante el uso de la motocultivadora, contáctese al concesionario local autorizado para pedir un marbete nuevo.

Los marbetes de seguridad se aplican fácilmente y actúan como un recordatorio visual constante para el operario y otros que pudieran usar el equipo. Seguir las instrucciones de seguridad es necesario para la operación segura y eficaz de la motocultivadora.

⚠ WARNING	
AVOID SERIOUS INJURY OR DEATH.	
 <ul style="list-style-type: none">• Read and follow operator's manual.• Know location and functions of all controls.• Keep all safety devices and shields in place and working.	 <ul style="list-style-type: none">• Keep away from rotating parts.• Use extreme caution when reversing / pulling the machine towards you.
 <ul style="list-style-type: none">• Never allow children or uninstructed adults to operate machine.• Keep bystanders away from machine.	 <ul style="list-style-type: none">• Shut off engine before manually unclogging tines or making repairs.

⚠ WARNING 
<ul style="list-style-type: none">• Gasoline is flammable. Allow engine to cool at least 2 minutes before refueling.• Operation of this equipment may create sparks that can start fires around dry vegetation. A spark arrestor may be required. The operator should contact local fire agencies for laws or regulations relating to fire prevention requirements.

⚠ WARNING	
	PINCH POINT KEEP HANDS AND FINGERS AWAY

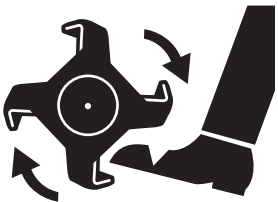
⚠ WARNING	
	<ul style="list-style-type: none">• Keep away from rotating tines.• Contact will result in injury.

Montaje

• *Conserve todas las instrucciones*



Si se necesita ayuda o falta alguna pieza, LLAMAR GRATUITAMENTE AL: 1-800-737-2112.

Leer y seguir las instrucciones de montaje. No descartar ninguna pieza o materiales sino hasta que la unidad esté montada. Las referencias al lado derecho o izquierdo de la motocultivadora toman como base el punto de vista desde la posición del operador detrás de la motocultivadora.

ADVERTENCIA

No operar la motocultivadora si ésta está averiada o no montada completa o correctamente.

ADVERTENCIA

Antes de efectuar algún montaje o mantenimiento de la unidad, retirar el cable de la bujía.

ADVERTENCIA

Al montar la motocultivadora, siempre usar gafas de seguridad con resguardos laterales, homologadas por ANSI.

La caja contiene los componentes siguientes.

Cantidades mostradas en ().

1. (1) Motocultivadora
2. (1) Conjunto del asidero superior
3. (1) Asidero inferior
4. (4) Dents
5. (2) Ruedas
6. (1) Barre de recouvrement
7. (2) Protector de azadas exteriores
8. (1) Manual del operador de la motocultivadora
9. (1) Manual del motor
10. (1) Envase de aceite de motor SAE 30
11. (1) Bolsa de piezas con el contenido siguiente
 - a. (2) Llaves ajustables para tuercas
 - b. (4) Pernos M10 x 25 mm, arandelas planas para ensamblar el asidero inferior
 - c. (4) Pernos curvos M8 x 50 mm y arandelas para montaje de los asideros superior e inferior
 - d. (4) Pernos curvos M8 x 60 mm y arandelas para armar los asideros
 - e. (2) Pernos M8 x 20 mm y arandelas planas de 30 mm para instalar las ruedas
 - f. (2) Pasadores de seguridad de ruedas y arandelas planas para instalar las ruedas
 - g. (2) Pernos M8 x 50 mm y contratueras para montar las azadas exteriores
 - h. (1) Pasador para barra de arrastre
 - i. (6) Pernos M6 x 16, contratueras y arandelas para instalar los protectores de las azadas exteriores

A **Cómo sacar la motocultivadora de la caja**

1. Sacar todas las piezas y componentes del embalaje.
2. Utilizar una cuchilla multiuso para cortar las cuatro esquinas verticales y colocar los costados de la caja sobre el piso, alrededor de la motocultivadora.
3. Sacar el resto del embalaje.

Montaje (Continuación)

• Conserve todas las instrucciones



Si se necesita ayuda o falta alguna pieza, LLAMAR GRATUITAMENTE AL: 1-800-737-2112.

B Instrucciones de montaje

Excepto por unas cuantas piezas, la motocultivadora viene completamente montada. Las instrucciones siguientes ayudan a completar el montaje de la motocultivadora.



Figura 2

INSTALAR LAS RUEDAS (véase la figura 2)

1. Deslizar el cubo de la rueda sobre el eje de las ruedas.
2. Instalar el perno M8 x 20 mm con una arandela plana de 30 mm.
3. Instalar la tapa de rueda presionándola.

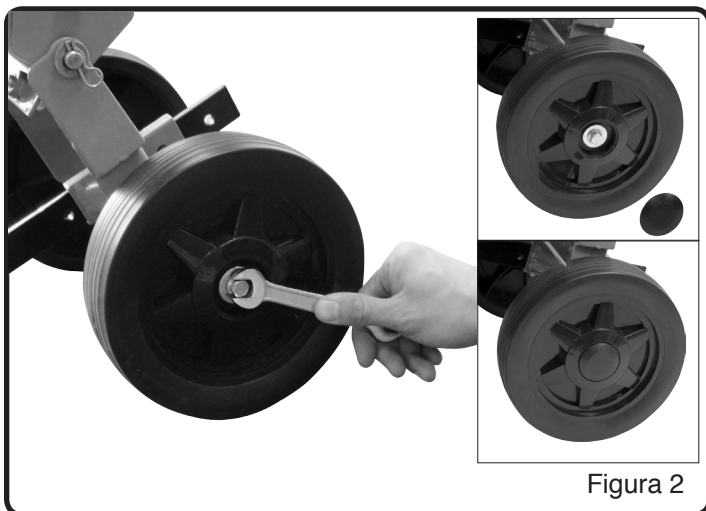

Figura 3

INSTALAR EL ASIDERO SUPERIOR (véase la figura 3)

1. Deslizar el asidero superior sobre el asidero inferior y alinear los agujeros.
2. Insertar los pernos curvos en los agujeros como se muestra y asegurarlos con las perillas del asidero.
3. Apretar las perillas ajustadamente.

INSTALAR EL ASIDERO INFERIOR (Vea Figura 3)

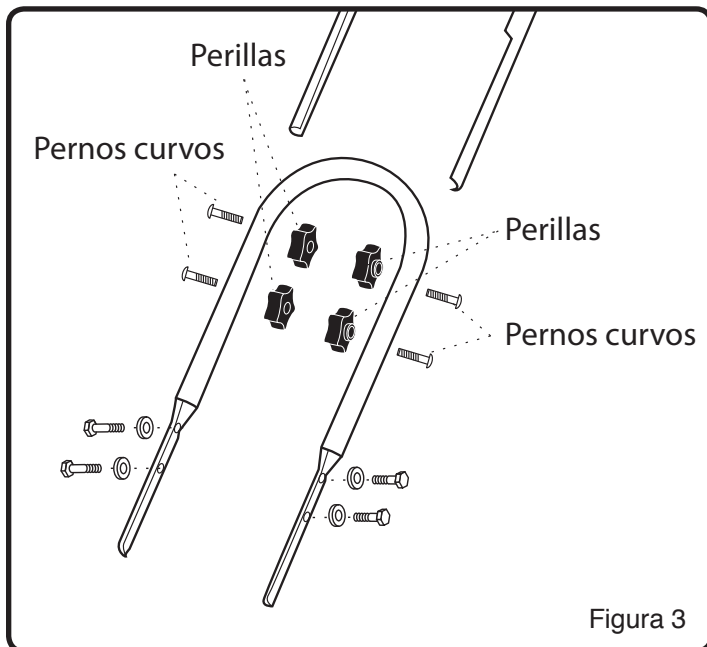
1. Instalar el asidero inferior sobre el bastidor, utilizando pernos M10 x 25 y arandelas.



Figura 4a



Figura 4b

INSTALAR LA BARRA DE ARRASTRE

(véase las figuras 4a y 4b)

1. Insertar la barra de arrastre en la parte inferior del soporte de la placa giratoria.
2. Insertar el pasador a través del soporte y la barra de arrastre.

Montaje (Continuación)

• Conserve todas las instrucciones



Si se necesita ayuda o falta alguna pieza, LLAMAR GRATUITAMENTE AL: 1-800-737-2112.

INSTALAR LAS AZADAS (véase la figuras 5)

1. Deslizar las azadas sobre el eje del tren de azadas.
El borde afilado de las azadas frontales y las superiores debe estar orientado hacia abajo y hacia el frente para labrar el terreno. El borde afilado de las azadas debe estar orientado hacia abajo para labrar el terreno. Apretar el perno M10 x 50 mm con la contratuerca provista para asegurar las azadas internas.
2. Para una anchura de labranza de 533 mm (21"), instalar las azadas exteriores de modo que la porción larga del tubo de las azadas esté orientado hacia las azadas interiores. Para una anchura de labranza de 406 mm (16"), instalar las azadas exteriores de modo que la porción corta del tubo de las azadas esté orientado hacia las azadas interiores.
3. Apretar el perno M8 x 50 mm con la contratuerca provista para asegurar las azadas exteriores.



INSTALAR LOS PROTECTORES DE LAS AZADAS

EXTERIORES (véase la Figura 5)

1. Cada uno de los protectores de las azadas exteriores se pueden instalar a uno u otro lado del protector principal de las azadas.
2. Colocar el protector de las azadas exteriores debajo del protector principal de las azadas y alinear los agujeros.
3. Fijar el protector de las azadas exteriores al protector principal de las azadas con tres (3) pernos M6 x 16, arandelas y contratuercas.

Preparación del motor

• Conserve todas las instrucciones

A Aceite para motor

⚠ CUIDADO

El motor se envía sin aceite. El no agregar aceite causará daños severos al motor.

Se incluye un envase de aceite de motor con la motocultivadora. Consultar el gráfico a la derecha para obtener información sobre tipos alternativos de aceite a usarse a diferentes temperaturas. Siempre usar un aceite detergente de alta calidad clasificado «Para servicio, SG, SH, SJ» o superior. No usar aditivos especiales.

⚠ CUIDADO

Siempre usar el tipo de aceite recomendado. Usar aceite sucio o un tipo de aceite incorrecto, tal como aceite para motores de dos tiempos, daña el motor.

NOTA: La capacidad de aceite del motor es 450 ml (15.5 US oz).

CÓMO REVISAR EL NIVEL DE ACEITE Y LLENAR AL NIVEL APROPIADO

⚠ ADVERTENCIA

Antes de revisar el aceite, asegurarse que el motor esté apagado y que se ha desconectado de la bujía el cable de la misma.

1. Colocar la motocultivadora sobre una superficie plana y asegurarse de que la barra de arrastre esté colocada de modo que el bastidor principal de la motocultivadora esté a nivel. (Véase la Figura 6)
2. Retirar la tapa de llenado / varilla medidora del nivel de aceite y enjuagarla con un paño.
3. Insertar la varilla medidora del nivel de aceite en la boquilla de llenado pero NO enroscarla. Retirarla y revisar el nivel del aceite.
4. Al alcanzarse el nivel lleno de aceite, el aceite llegará al límite superior de la varilla medidora. Si el nivel de aceite está cerca del límite inferior o por debajo del mismo, se ha de agregar aceite. (Véase la figura 7)
5. Agregar aceite lentamente hasta que el nivel del aceite llegue al límite superior de la varilla medidora. Utilizar un embudo o boquilla para evitar derrames.

⚠ CUIDADO

Revisar el nivel del aceite con frecuencia durante el llenado. NO SOBRELLENAR. NO SUBLLENAR. Hacer marchar el motor con un nivel inadecuado de aceite causará daños severos al motor.

6. Colocar la varilla medidora nuevamente en posición y apretarla.

7. Limpiar todo aceite derramado.

NOTA: La caja la transmisión viene de fábrica con la cantidad y tipo correctos de aceite para transmisión.



Figura 6



Figura 7

Operación

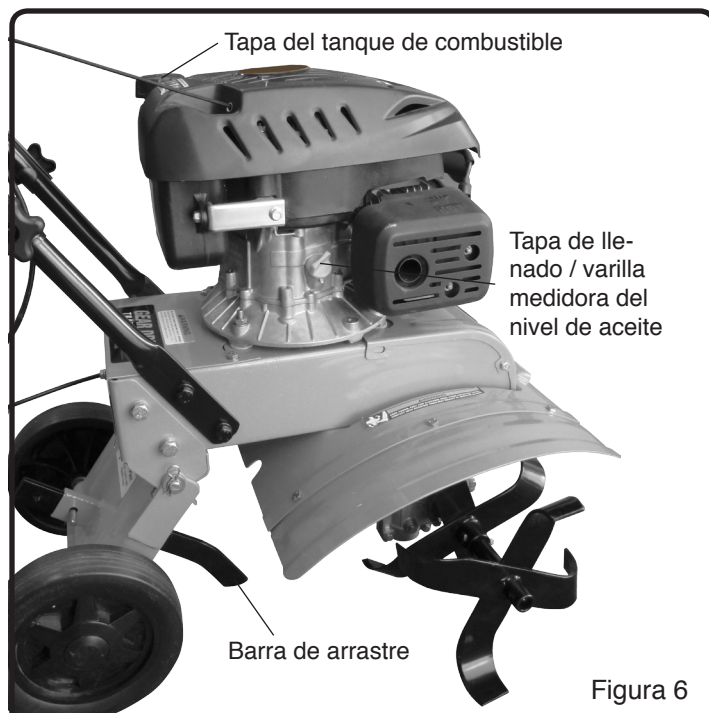
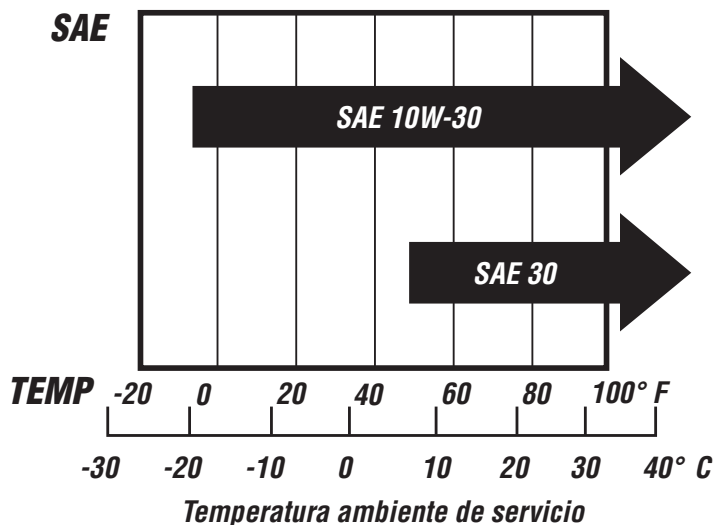
• Conserve todas las instrucciones

A Inspección prearranque

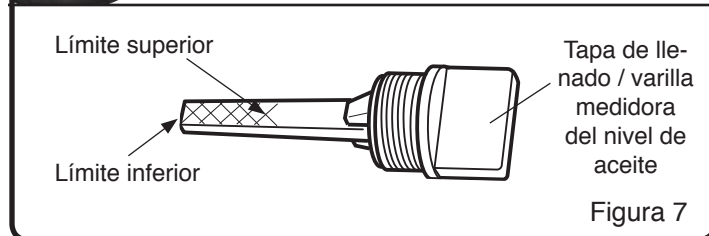
1. Asegurarse que todas las protecciones de seguridad estén en posición y que todas las tuercas y pernos estén seguros.
2. Verificar el nivel del aceite en el cárter del cigüeñal. Consultar el procedimiento y las especificaciones en el manual del motor.
3. Inspeccionar el estado del filtro de aire. Consultar el procedimiento en el manual del motor.
4. Revisar el nivel de combustible. Llenar el tanque de combustible, como máximo, hasta 2.5 cm de la parte superior del tanque para dejar espacio para expansión. Consultar las recomendaciones sobre combustible en el manual del motor.
5. Verificar que el cable de la bujía esté conectado a ésta y que la bujía esté apretada de manera segura.
6. Revisar la posición de las ruedas y de los seguros de las ruedas.
7. Revisar la posición de la palanca del regulador de profundidad
8. Examinar debajo y alrededor del motor para determinar si hay fugas de aceite o combustible.
9. Inspeccionar las mangueras de combustible para determinar si están apretadas correctamente y si hay fugas de combustible.
10. Buscar señales de daños en el motor.
11. Retirar residuos excesivos del área del silenciador y del arrancador de retroceso.

IMPORTANTE: el motor se envía de fábrica sin aceite. SE HA DE AGREGAR ACEITE ANTES DE ARRANCARSE EL MOTOR.

⚠ CUIDADO

No arrancar la motocultivadora sino hasta haberse leído el manual enviado con la MOTOCULTIVADORA, y las secciones controles, ajustes y seguridad de la MOTOCULTIVADORA en este manual. Si ya se han leído dichas secciones, seguir los pasos a continuación para arrancar la motocultivadora. Siempre revisar esta lista de verificación antes de arrancar el motor.

⚠ ADVERTENCIA

La gasolina es sumamente inflamable y se la ha de manipular con cuidado. Jamás llenar el tanque cuando el motor esté caliente o en marcha. Siempre llenar el tanque en espacios exteriores.

Es preciso que las ruedas estén siempre aseguradas en la posición de labranza cuando el motor esté en marcha. No operar la motocultivadora con los seguros de las ruedas no instalados. Siempre fijar las ruedas en la posición de labranza antes de arrancar el motor.

⚠ ADVERTENCIA

Siempre mantener las manos y los pies fuera del alcance de piezas rotativas de la máquina.

B Arrancar el motor

1. Oprimir el interruptor de encendido y apagado (ON/OFF) para colocarlo en la posición de encendido (ON). (Véase la Figura 10)
2. Oprimir el bulbo de cebado tres veces. Esperar dos segundos entre cada pulsación. (Véase la Figura 8)
3. Colocar la mano izquierda en el asidero superior. (Véase la Figura 9)
4. Agarrar la empuñadura del arrancador de retroceso y jálala lentamente, hasta que pueda sentir una tensión en el arrancador. (Véase la Figura 9)
5. Jalar el arrancador en un movimiento rápido y completo del brazo, hasta que arranque el motor.
6. No permitir el regreso con golpe del arrancador. Dejarlo rebobinar lentamente.



Figura 8



Figura 9

Operación (Continuación)

• Conserve todas las instrucciones

C Stop the Engine

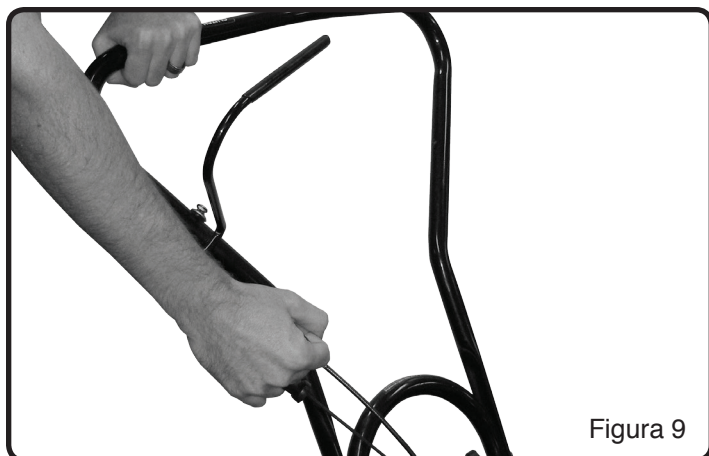
1. Oprimir el interruptor de encendido y apagado (ON/OFF) para colocarlo en la posición de apagado (OFF).



Figura 10

D Velocidad de operación

Esta motocultivadora está equipada con un regulador fijo configurado para rendimiento de labrado óptimo.

E Apagado

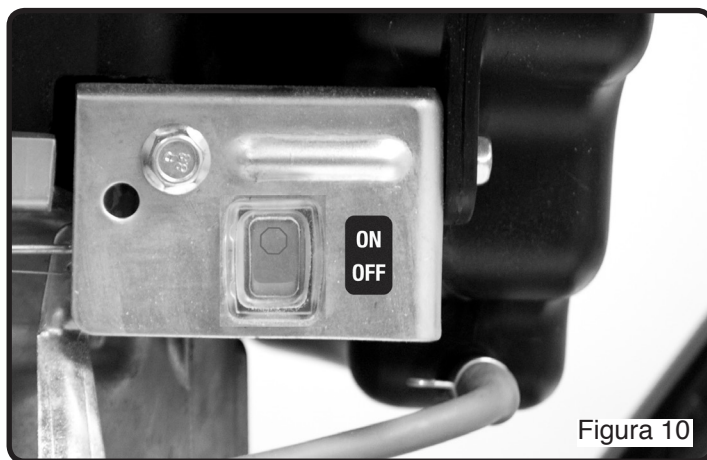
Para parar el motor en cualquier momento, soltar la palanca del embrague y bascular el interruptor de encendido y apagado (ON/OFF) hacia la posición de apagado (OFF). Para detener las azadas en cualquier momento, soltar la palanca del embrague.

F Modo de transporte y modo de labranza

Modo de transporte (véase la figura 11)

Plegar la rueda bajo el motor para facilitar el transporte.

Modo de labranza (véase la figura 12)

Desplegar la rueda para operación de labranza.

G Labranza

1. Ajustar la barra de arrastre a la profundidad de labrado deseada.

ADVERTENCIA

NOTA: Bajar la barra de arrastre un agujero a la vez y probar el funcionamiento de la motocultivadora después de cada ajuste. ¡Bajar la barra de arrastre demasiado puede causar la pérdida de control de la motocultivadora!

2. Empujar la palanca del embrague hacia abajo engrana las azadas para mover la motocultivadora hacia delante.

CUIDADO

Siempre apretar completamente la palanca del embrague contra la empuñadura del asidero. No hacerlo podría causar desgaste excesivo de la correa de impulsión y fallo prematuro de la correa de impulsión.

Llame sin costo al: 1-800-737-2112

ADVERTENCIA

La temperatura del silenciador y áreas cercanas podría rebasar 65.6 °C (150 °F). Evitar estas áreas.

Para detener las azadas en cualquier momento, soltar la palanca del embrague a la posición neutra.

Siempre soltar la palanca del embrague a la posición neutra y parar el motor antes de ajustar la profundidad de la barra de arrastre.

PELIGRO

El motor, la transmisión y las piezas contiguas alcanzan temperaturas sumamente altas durante el uso normal y pueden causar quemaduras graves si se tocan antes de haberse enfriado el motor.

Dejar que el motor enfríe completamente antes de tocar estas superficies calientes.

IMPORTANTE: Practicar la operación de los controles y las azadas con las azadas sin contacto con el terreno antes de comenzar la labranza. Es importante saber cómo usar la motocultivadora correctamente, mantener el control de la misma en todo momento, parar las azadas y parar el motor si fuera necesario. Si no se sabe cómo hacer éstas, léanse las secciones sobre controles, ajustes y seguridad antes de proceder.



Figura 11



Figura 12

Operación (Continuación)

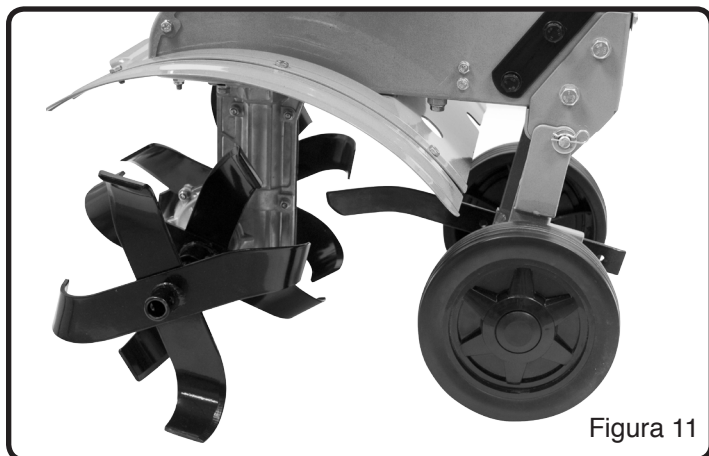
• Conserve todas las instrucciones

H Palanca del embrague

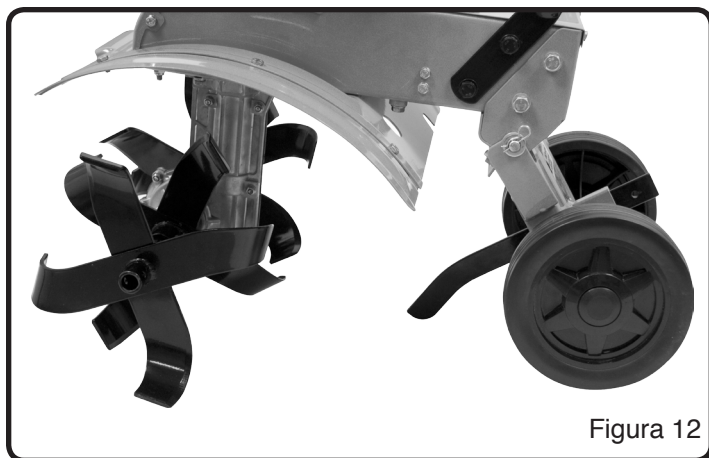
⚠ CUIDADO

Esta información se proporciona aquí solo para introducir los controles. No arrancar el motor todavía. Las instrucciones de arranque y operación aparecen en la página 59. Léase esta sección y todas las instrucciones sobre operación y seguridad antes de arrancar la motocultivadora.

⚠ ADVERTENCIA

No fijar la palanca del embrague en la posición de impulsión por ningún otro medio que la mano del operador. NO atar ni asegurar de ninguna otra manera la palanca en la posición de impulsión.

- Para detener las ruedas y las azadas en cualquier momento, soltar las palancas de control motriz seguro o soltar el asidero del retroceso.

PALANCA DEL EMBRAGUE (véase la figura 13)

Engrana las azadas en marcha de avance. Oprimir la palanca del embrague hacia la barra del asidero engrana las azadas. Soltar la palanca detiene las azadas y produce el paro completo de la motocultivadora.



Figura 13

I Ajustes

⚠ ADVERTENCIA

El motor debe estar apagado antes de ajustarse cualquier control.

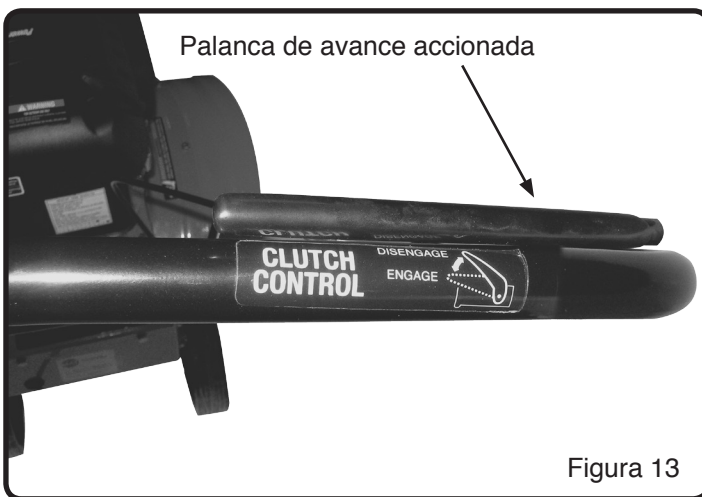
⚠ ADVERTENCIA

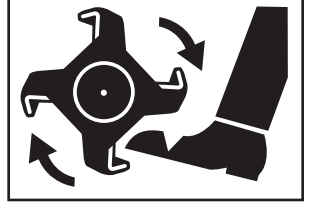

BARRA DE ARRASTRE

(Véase la figura 4)

La profundidad de labranza está controlada por la altura de la barra de arrastre. Para ajustar la profundidad de labranza:

1. Retirar el pasador.
2. Ajustar la barra de arrastre para colocar las azadas a la profundidad de labrado deseada.
3. Alinear el agujero en la barra de arrastre con el agujero en el soporte y colocar nuevamente el pasador.

Barra de arrastre arriba = labranza menos profunda. Colocar el pasador en el agujero inferior de la palanca reguladora de profundidad para el labrado más superficial.

Barra de arrastre abajo = labranza más profunda. Colocar el pasador en el agujero superior de la palanca reguladora de profundidad para el labrado más profundo.

⚠ ADVERTENCIA

No ajustar la profundidad de labranza a menos que se suelte la palanca del embrague y el motor esté apagado.

Operación (Continuación)

• Conserve todas las instrucciones

I Ajustes (Continuación)

AJUSTE DE LA TENSIÓN DE LA CORREA

(véase la figura 14)

La tensión correcta de la correa es crítica para un buen rendimiento. Después de media hora de funcionamiento, se podría tener que ajustar todos los cables debido al estiramiento inicial. Sucesivamente, revisar la tensión después de cada 2 horas de operación.

PARA AUMENTAR LA TENSIÓN DE LA CORREA

1. Aflojar la tuerca de inmovilización superior. Girar la tuerca en el cable superior en incrementos de 1/8".
2. Apretar la tuerca de inmovilización inferior.
3. Verificar el ajuste. Con la palanca del embrague enganchada, la longitud del resorte debe medir 20 mm (0.8 pulg.).

PARA REDUCIR LA TENSIÓN DE LA CORREA

1. Aflojar la tuerca de inmovilización superior. Girar la tuerca en el cable superior en incrementos de 1/8".
2. Apretar la tuerca de inmovilización inferior.

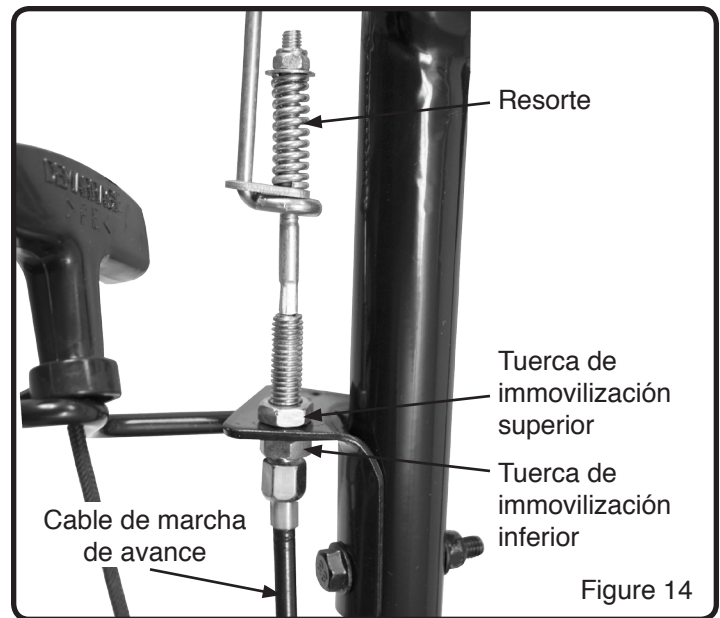

3. Verificar el ajuste.

Se puede repetir este procedimiento hasta que los pernos de ajuste del conducto estén completamente ajustados. Si ya no se pueden efectuar más ajustes, podría ser necesario cambiar la correa.

J Consejos de labranza

La clave para una labranza exitosa es comenzar con un corte poco profundo en la primera pasada, y luego, aumentar de dos y medio a cinco centímetros (una a dos pulgadas) en cada pasada sucesiva.

- La profundidad de labranza varía según las condiciones del terreno.
- Al comenzar a labrarse en terreno no trabajado previamente o en un suelo sumamente duro, colocar el pasador en el agujero más alto de barra de arrastre (seguir las instrucciones bajo la sección Labranza). Esto permitirá una labranza poco profunda. Con la estaca de arrastre en esta posición, efectuar varias pasadas livianas sobre el área a labrarse. Cambiar la configuración para mayores profundidades en pasadas sucesivas.
- Si la motocultivadora salta o patina incontrolablemente, bajar la estaca de arrastre mediante la colocación del pasador en un agujero más alto. Esto dará lugar a una labranza menos profunda. Sujetar las barras del asidero firmemente para controlar sacudidas repentinas.
- Si maleza, pasto alto, enredaderas u otros materiales obstruyen o atascan las azadas, invertir la marcha de la motocultivadora para desenrollar la vegetación.

K Consejos de cultivo

Si se planea usar la motocultivadora para cultivar:

- Plantar filas con distancia de 51 a 56 cm (20 a 22") de centro a centro para virar con facilidad.
- Colocar la palanca del regulador de profundidad con el pasador uno de los agujeros más altos. Esto permitirá el cultivo poco profundo necesario para virar sobre maleza y desmenuzar y airear el suelo.

⚠ ADVERTENCIA

Inmediatamente soltar la palanca del embrague seguro si las azadas se atascan o si se golpea algún objeto extraño. Con la palanca del embrague en la posición neutra, parar el motor. Desconectar el cable de la bujía. Cuando las azadas hayan parado, retirar los objetos extraños y determinar si hay daños.

⚠ ADVERTENCIA

Se ha de tener sumo cuidado al seleccionarse la profundidad de labranza. Si se intenta labrar a demasiada profundidad para las condiciones del suelo, es decir, con la barra de arrastre en una posición demasiado alta, podría haber pérdida del control.

Al quitar residuos de las azadas, primero parar el motor y quitar el cable de la bujía.

Mantenimiento

• Conserve todas las instrucciones

A Programa de mantenimiento

⚠ ADVERTENCIA

Antes de cualquier tarea de mantenimiento, apagar el motor y retirar de la bujía el cable de ésta para evitar un arranque accidental y lesiones graves.

IMPORTANTE: La garantía de esta motocultivadora no cubre elementos que se han visto sujetos a uso indebido o negligencia del operador. Para recibir el valor completo de la garantía, el operador ha de mantener la motocultivadora como se indica en este manual y únicamente ha de usar piezas de repuesto genuinas. En la tabla siguiente se detallan las actividades del mantenimiento periódico necesario.

TABLA DE PROGRAMA DE MANTENIMIENTO PERIÓDICO

Registros de servicio- Anotar las fechas a medida que se lleve a cabo el servicio normal	Antes de cada uso	Después de cada 10 horas de uso	Después de cada 25 horas de uso	Después de cada 50 horas de uso	Después de cada 100 horas de uso	Antes de cada tem- porada	Antes del almace- namiento	Véase nota abajo
Revisar el nivel del aceite de motor, llenar al nivel apropiado	✓					✓		
Limpiar residuos de la unidad	✓					✓	✓	
Lubricar todos los puntos de giro		✓				✓	✓	
Revisar el apriete de los sujetadores		✓				✓		1
Revisar las correas de impulsión Reemplazarlas si fuera necesario		✓				✓		
Revisar si hay desgaste o daños en las azadas Reemplazarlas si fuera necesario		✓				✓		
Revisar la tubería del combustible Reemplazarlas si fuera necesario			✓			✓		
Lubricar los ejes de las ruedas			✓			✓	✓	
Revisar la bujía Reemplazarlas si fuera necesario			✓			✓		
Cambiar el aceite del motor				✓		✓	✓	2,3
Limpiar el filtro de aire Reemplazarlas si fuera necesario			✓			✓		4
Reemplazar la bujía					✓			
Limpiar los depósitos de combustión del cilindro, pistón y válvulas					✓			
Revisar el aceite de la transmisión						✓		
Verificar el nivel del aceite de transmisión			✓			✓		

⚠ CUIDADO **IMPORTANTES** sobre el programa de mantenimiento

1. Revisar nuevamente el apriete de todos los sujetadores después de las primeras 2 horas de uso inicial
2. Cambiar el aceite del motor después de las primeras 5 a 8 horas de uso inicial
3. Cambiar el aceite del motor cada 25 horas si se está operando bajo servicio pesado o en altas temperaturas
4. Limpiar el filtro de aire cada 10 horas si se está operando bajo condiciones pulvianas.

⚠ ADVERTENCIA

Utilizar sólo piezas de repuesto GENUINAS. Otras piezas podrían dañar la unidad o causar lesiones.

Mantenimiento (Continuación)

• Conserve todas las instrucciones

B Mantenimiento menor de la motocultivadora

La información siguiente ayudará a efectuar las revisiones necesarias y llevar a cabo los procedimientos requeridos para seguir las recomendaciones del cuidado normal provistas para la motocultivadora. Si se prefiere, el concesionario local autorizado puede efectuar estas revisiones y llevar a cabo los procedimientos requeridos.

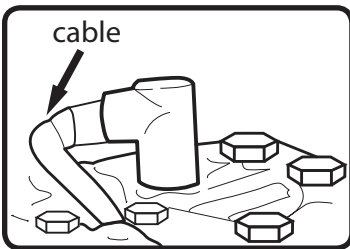

⚠ ADVERTENCIA

Para evitar un arranque accidental:

El motor ha de estar apagado y frío; el cable de la bujía ha de estar desconectado y separado de manera segura de la bujía antes de revisarse y ajustarse el motor o el equipo.

CAMBIAR LAS CORREAS

1. Apagar el motor. El motor ha de estar completamente frío antes de proceder.
2. Retirar el cable de la bujía y separarlo de manera segura de la bujía.

C Mantenimiento del motor

MANTENIMIENTO DEL MOTOR

Consultar el manual del motor incluido en el paquete de piezas para obtener información sobre mantenimiento del motor. El manual del motor brinda información detallada y un programa de mantenimiento para realizar las tareas siguientes:

1. Revisar el nivel del aceite antes de cada uso o después de cada 8 horas de operación.
2. Cambiar el aceite después de las primeras 5 a 8 horas de operación. Cambiar el aceite mientras el motor está caliente. Llenar nuevamente con aceite nuevo del grado recomendado.
3. Revisar la bujía anualmente o cada 100 horas de operación.
4. Revisar el filtro de aire y limpiarlo o reemplazarlo según sea necesario.
5. Mantener el motor y las piezas limpias.
6. Revisar el motor y el equipo a menudo para determinar si hay tuercas y pernos flojos; mantener estos componentes apretados.

REVISAR O LLENAR EL CÁRTER DEL CIGÜEÑAL

IMPORTANTE: el motor se envía de fábrica sin aceite. Se ha de agregar aceite antes de arrancarse el motor.

1. Agregar aceite conforme al manual del motor. No sobrellenar. Utilizar un aceite detergente limpio y de alta calidad. No mezclar aceite con gasolina. El nivel de aceite ha de ser lleno. Retirar el tapón del aceite para revisar el nivel del aceite.
2. Siempre revisar el nivel del aceite antes de arrancar el motor. Para obtener información sobre capacidad y tipo de aceite a usarse, consultar el manual del motor

3. Aflojar la tuerca de inmovilización superior del cable para reducir la tensión de la correa.
4. Quitar la tapa de las correas delantera y trasera.
 - Quitar la correa de la polea del motor:
 - Aflojar los tres pernos de montaje del motor
 - Deslizar la correa para librarla de la polea del motor.
 - Tirar de la correa de avance hacia abajo y sacarla
 - Instalar una nueva correa:
 - Aflojar los tres pernos de montaje del motor
 - Colocar la correa en la ranura de la polea del motor.
 - Colocar la correa en la ranura de la polea del motor.
 - Colocar la parte posterior de la correa alrededor de la polea.
 - Apriete los pernos de montaje del motor.
5. Apretar la parte superior.
6. Conectar el cable de la bujía.
7. Seguir las instrucciones de operación: arrancar el motor y accionar la palanca del embrague. Verificar el ajuste apropiado del cable. Ajustarlo según sea necesario.

⚠ ADVERTENCIA

Ni las azadas ni las ruedas deben girar con el motor en marcha, la barra dearraste fijado a la altura de transporte (altura más baja) y la palanca motriz no engranada.

D Mantenimiento de transmisión

MANTENIMIENTO DE TRANSMISIÓN

1. Verificar el nivel del aceite de transmisión al inicio de cada estación.
2. Quitar el tapón superior del depósito de aceite en el lado de la transmisión.
3. Añadir aceite para engranajes 90W140 hasta que el aceite salga.
4. Volver a colocar el tapón.

LUBRICACIÓN

La lubricación correcta de piezas mecánicas móviles es crítica para el cuidado y mantenimiento adecuados. Aceitar las piezas móviles mostradas a intervalos de 10 horas con aceite 30W.

LIMPIAR LA FLECHA DEL EJE DE AZADAS

1. Apagar el motor. El motor ha de estar frío.
2. Retirar el cable de la bujía y separarlo de manera segura de la bujía.
3. Inclinar la motocultivadora hacia el frente. Bloquear la motocultivadora en posición de modo que descansa sobre el soporte del motor y las azadas estén expuestas.
4. Retirar toda vegetación, hebras, alambre y otro material que pudiera haberse acumulado en el eje entre el juego interior de azadas y la cubierta de sello en la carcasa de la transmisión.
5. Volver la motocultivadora a la posición a nivel.
6. Reconectar el cable de la bujía.

Mantenimiento (Continuación)

• Conserve todas las instrucciones

E Cómo preparar la motocultivadora para almacenamiento

⚠ ADVERTENCIA

Jamás almacenar la motocultivadora en espacios interiores con combustible en el tanque. Jamás almacenarla en un área encerrada, con ventilación deficiente donde los vapores podrían llegar a una llama abierta, una chispa o una luz piloto como la de un horno, calentador de agua o secadora de ropa. Dejar que el motor enfríe antes de almacenarse la unidad.

⚠ ADVERTENCIA

No retirar la gasolina dentro de un edificio, cerca de un fuego o mientras se fuma. Los vapores de gasolina pueden causar una explosión o un incendio.

NOTA: Una revisión o afinado anual en un centro de servicio autorizado asegurará que la motocultivadora rinda al máximo en la temporada siguiente.

Cuando la motocultivadora se almacena durante treinta días o más, se deben seguir los pasos siguientes para asegurarse que la motocultivadora esté en buenas condiciones para la próxima temporada.

1. Dejar que el motor marche hasta acabarse la gasolina.
2. Cambiar el aceite según las instrucciones bajo «Cómo cambiar el aceite».
3. Retirar la bujía del cilindro. Verter una onza de aceite en el cilindro. Lentamente, tirar de la empuñadura del arrancador de retroceso para que el aceite proteja el cilindro. Instalar una bujía nueva en el cilindro. Tirar de la empuñadura del arrancador lentamente unas cuantas veces para distribuir el aceite. Tirar del arrancador de retroceso hasta sentirse resistencia. Esto cierra las válvulas del cilindro.

⚠ ADVERTENCIA

NO conectar el cable de la bujía a ésta al almacenarse la unidad.

4. Limpiar la motocultivadora. Retirar toda mugre, hojas, residuos, grasa, etc. de la motocultivadora, incluidos los ventiladores de enfriamiento del cilindro, los agujeros de la cubierta del arrancador de retroceso, debajo del tanque de combustible y debajo del silenciador.
5. Revisar la motocultivadora para determinar si hay piezas gastadas o dañadas. Hacer que se reemplacen las piezas dañadas si fuera necesario.
6. Apretar todo herraje flojo.
7. Aplicar lubricación según lo indique la sección Mantenimiento.
8. Colocar la unidad en un edificio que tenga buena ventilación.
9. Cubrir la motocultivadora con un material con ventilación.

Servicio técnico

Es posible que se tengan más preguntas sobre montaje, operación o mantenimiento de esta MOTOCULTIVADORA. En dicho caso, se puede contactar a nuestro Departamento de Servicio Técnico al 1-800-737-2112 (solo inglés). También se puede escribir a:

Oficina Corporativa METL; SOLO CORRESPONDENCIA
ATTN: Technical Service – METL
213 Industrial Drive
Jackson, TN 38301

Al contactarse al Departamento de Servicio Técnico, tener listos:

- Nombre
- Dirección
- Número de teléfono



**Si necesita ayuda o tiene una duda,
LLAME SIN COSTO AL: 1-800-737-2112.**

- Número de modelo del producto
- Fecha de compra (incluida una copia del recibo para solicitudes por escrito)
- Código de fecha sobre producto

Diagnóstico y resolución de problemas

• Conserve todas las instrucciones

PROBLEMA	CAUSA/S POSIBLE/S	SOLUCIÓN / SOLUCIONES
Dificultad para arrancar el motor	<ol style="list-style-type: none"> 1. Sin combustible 2. Interruptor del motor apagado 3. Motor no está cebado. 4. Cable de bujía desconectado 5. Bujía hollinada 6. Carburador sucio 7. Filtro de aire obstruido 8. Combustible contaminado 	<ol style="list-style-type: none"> 1. Agregar combustible fresco 2. Colocar el interruptor del motor en la posición de encendido 3. Activar el estrangulador 4. Conectar el cable de la bujía a la bujía 5. Retirar la bujía. Inspeccionarla. Reemplazarla si fuera necesario. 6. Llevar la unidad a un centro de servicio autorizado para limpieza del carburador. 7. Retirar y limpiar el filtro de aire. 8. Drenar el tanque de combustible. Limpiarlo. Llenarlo con combustible fresco.
<p><u>Problemas del motor</u></p> <p>El motor despide humo excesivamente</p> <p>La marcha del motor es muy «irregular»</p> <p>El motor funciona erráticamente</p> <p>El motor no puede mantener la velocidad plena</p>	<ol style="list-style-type: none"> 1. Sin aceite de motor 2. Nivel inadecuado del aceite del motor 3. Bujía hollinada 4. Filtro de aire obstruido 5. Combustible contaminado 6. Carburador desafinado 	<ol style="list-style-type: none"> 1. Agregar aceite para motor 2. Revisar el aceite del motor. Agregar o drenar aceite para motor si fuera necesario. 3. Retirar la bujía. Inspeccionarla. Reemplazarla si fuera necesario. 4. Retirar y limpiar el filtro de aire. 5. Drenar el tanque de combustible. Limpiar el tanque de combustible. Llenarlo con combustible fresco. 6. Llevar la unidad a un centro de servicio autorizado para ajuste del carburador.
Vibración o ruido excesivo	<ol style="list-style-type: none"> 1. Piezas flojas 2. Problemas del motor (arriba) 	<ol style="list-style-type: none"> 1. Apretar todos los sujetadores 2. Consultar las soluciones para el motor (arriba)
Las azadas no giran	<ol style="list-style-type: none"> 1. Los residuos interfieren con las azadas 2. Azadas flojas 3. Ajuste inadecuado del cable motriz 4. Correas motrices dañadas 	<ol style="list-style-type: none"> 1. Retirar los residuos de las azadas 2. Reemplazar los pernos y tuercas de las azadas 3. Consúltese la sección «Ajuste de la tensión de las correas» para reducir la tensión de la correa 4. Cambiar las correas motrices
Las azadas continúan rotando cuando la palanca motriz no está engranada	<ol style="list-style-type: none"> 1. Ajuste inadecuado del cable motriz 2. Correas motrices dañadas 	<ol style="list-style-type: none"> 1. Consúltese la sección «Ajuste de la tensión de las correas» para reducir la tensión de la correa 2. Cambiar las correas motrices
El motor no para	Interruptor defectuoso	Reemplazar el interruptor
Las azadas no cortan correctamente	<ol style="list-style-type: none"> 1. Azadas gastadas o dañadas 2. Ensamblaje incorrecto de las azadas 	<ol style="list-style-type: none"> 1. Reemplazar las azadas 2. Refiérase a la sección “Instalar las azadas”
Paro frecuente del motor	<ol style="list-style-type: none"> 1. Velocidad o profundidad excesiva de labranza 2. Problemas de motor (arriba) 	<ol style="list-style-type: none"> 1. Labrar a un ritmo moderado. Efectuar pasadas múltiples. 2. Consultar las soluciones para el motor (arriba)

Garantía

• *Conserve todas las instrucciones*

A *Garantía limitada de la MOTOCULTIVADORA ROTATIVA CON TREN DE AZADA POSTERIO Southland®*

Al contactar la fábrica, siempre especificar el número del modelo.

Nos reservamos el derecho de enmendar estas especificaciones en cualquier momento y sin aviso previo. La única garantía pertinentees nuestra garantía estándar por escrito. No ofrecemos ninguna otra garantía, expresa o implícita. MAT Engine Technologies, LLC garantiza que esta Motocultivadora para césped y todas las piezas de la misma, carecerán de defectos en materiales y mano de obra durante dos años (90 días para uso comercial o para unidades reacondicionadas) a partir de la fecha de compra original en un concesionario autorizado, siempre y cuando se haya dado mantenimiento adecuado al producto y se lo haya operado de conformidad con todas las instrucciones pertinentes. Se extiende esta garantía únicamente al comprador al por menor original. Se ha de presentar el contrato de venta o prueba de compra al efectuarse una reclamación bajo esta garantía. Esta garantía no cubre uso comercial, industrial o de alquiler, y asimismo, no es pertinente a piezas que no estén en su condición original debido a desgaste normal o piezas que fallan o sufren averías como resultado de uso indebido, accidente, falta de mantenimiento apropiado, manipulación imprudente y peligrosa, o alteración. Excepciones al periodo regular de la garantía pueden ser: artículos de desgaste normal como, hojas cortantes, cabezales de hilos, hojas para barrenas, filtros de aire y bujías que están solamente cubiertos por 60 días contra defectos de materiales o de mano de obra. Los costos de viaje, manipulación, transporte e incidentales asociados con reparaciones bajo garantía no son reembolsables bajo esta garantía y son responsabilidad del propietario. Hasta donde lo permita la ley de la jurisdicción que gobierne la venta de este producto, esta garantía expresa excluye cualesquier y toda otra garantía expresa y limita la duración de cualesquier y toda garantías implícitas, incluyendo las garantías de comerciabilidad e idoneidad para un propósito específico durante dos años a partir de la fecha de compra original, y por la presente, se limita la responsabilidad de MAT Engine Technologies, LLC al precio de compra del producto y MAT Engine Technologies, LLC no será responsable por ningún otro daño en lo absoluto, incluyendo daños incidentales o emergentes. Algunos estados no permiten limitaciones sobre la duración de una garantía implícita, ni la exclusión o limitación de los daños emergentes, por lo cual la limitación de daños anterior podría no ser pertinente en algunos casos. Esta garantía brinda al comprador original derechos jurídicos específicos.

Para obtener información sobre esos derechos, por favor consultar las leyes estatales pertinentes.

Sede de METL - SÓLO CORRESPONDENCIA
Atención: Servicio Técnico - METL
213 Industrial Drive
Jackson, TN 38301

Garantía (Continuación)

• Conserve todas las instrucciones

B Garantía del sistema pro control de emisiones contaminantes

Este motor de **MAT Engine Technologies, LLC (METL, por sus siglas en inglés)** para equipo mecánico para espacios exteriores cumple el reglamento sobre emisiones contaminantes de:

Modelo Southland® n.º	Entidad normativa
SFTT140	Agencia de Protección Ambiental de Estados Unidos ("U.S. EPA", por sus siglas en inglés) y el Estado de California

En la medida que haya conflicto alguno entre esta Garantía pro control de emisiones contaminantes y la garantía del fabricante del equipo, prevalecerá la presente Garantía pro control de emisiones contaminantes, excepto cuando la garantía del fabricante pudiera brindar un período de garantía más prolongado. Por favor léanse cuidadosamente los derechos y obligaciones del propietario al amparo de esta garantía. Es posible que algunas secciones de la garantía no sean pertinentes al modelo específico que se haya adquirido. A menos que se haga notar específicamente lo contrario, los términos de la Garantía pro control de emisiones contaminantes serán pertinentes a todos los motores de productos cubiertos en este manual.

Derechos y obligaciones al amparo de la garantía:

La California Air Resources Board (Junta de Recursos del Aire de California), la Agencia de Protección Ambiental de Estados Unidos y **MAT Engine Technologies, LLC** se complacen en explicar la Garantía del sistema pro control de emisiones contaminantes de este nuevo motor de equipo mecánico para espacios exteriores.

California:

En California, se han de diseñar, construir y equipar los nuevos motores pequeños para uso no vial de encendido por chispa para cumplir las estrictas normas antismog del Estado.

Otros Estados o territorios de los Estados Unidos

En otras áreas de los Estados Unidos, se ha de diseñar, construir y equipar este motor a fin de que cumpla las normas de la U.S. EPA sobre emisiones contaminantes de motores de encendido por chispa de 19 kilovatios o menos.

En todos los Estados Unidos

MAT Engine Technologies, LLC (METL) ha de garantizar el sistema de control de emisiones contaminantes del motor para equipo mecánico durante los períodos de tiempo que figuran a continuación, siempre y cuando no haya habido uso indebido, descuido o mantenimiento inadecuado del motor para equipo mecánico. Cuando exista una condición garantizable, **METL** reparará el motor para equipo mecánico sin costo alguno para el propietario, incluyendo el diagnóstico, las piezas y la mano de obra.

Cobertura de la garantía del fabricante:

El sistema de control de emisiones contaminantes está garantizado durante dos años. Si alguna pieza del motor relacionada con emisiones contaminantes es defectuosa, **METL** reparará o reemplazará dicha pieza.

Responsabilidades del propietario de la garantía

Como propietario del motor para equipo mecánico, el consumidor es responsable por llevar a cabo el mantenimiento necesario enumerado en el manual del propietario. **METL** recomienda al propietario guardar todos los recibos que cubran el mantenimiento del motor para equipo mecánico, pero **METL** no puede negar la garantía exclusivamente por la falta de recibos o por no asegurarse el propietario de que se efectuara todo el mantenimiento programado.

Como propietario del motor para equipo mecánico, no obstante, el consumidor debe estar conciente de que **METL** podría negar la cobertura de la garantía si el motor para equipo mecánico o una pieza del mismo ha fallado por uso indebido, descuido, mantenimiento inadecuado o modificaciones no autorizadas.

Es responsabilidad del propietario presentar el motor para equipo mecánico a un centro de distribución o centro de servicio autorizado por **METL** tan pronto exista un problema. Se deben completar las reparaciones bajo garantía en un período de tiempo razonable que no exceda de 30 días.

Si se tiene alguna pregunta sobre los derechos y responsabilidades del propietario al amparo de esta garantía, ponerse en contacto con

MAT Engine Technologies, Inc.
213 Industrial Drive
Jackson, TN 38301
Tel: 1-800-737-2112

Garantía (Continuación)

• Conserve todas las instrucciones

Cobertura de la garantía:

METL garantiza que el motor del producto carece de defectos en materiales y mano de obra que causen que dicho motor no observe las normas de la U.S. EPA o el Estado de California sobre emisiones contaminantes de motores pequeños para uso no vial y encendido por chispa, según sea pertinente al producto de **METL**. Los motores pequeños para uso no vial y encendido por chispa fabricados después del 1 de enero de 1995 y vendidos en el Estado de California y los motores pequeños para uso no vial y encendido por chispa certificados por la U.S. EPA, fabricados en el modelo del año 1997 ó más reciente y vendido en todos los Estados Unidos, están cubiertos por esta Garantía del sistema pro control de emisiones contaminantes durante un período de dos años a partir de la fecha de entrega al comprador original. Esta Garantía del sistema pro control de emisiones contaminantes es transferible a cada comprador subsiguiente durante el plazo del período de garantía. Las reparaciones o reemplazos al amparo de la presente Garantía del sistema pro control de emisiones contaminantes se efectuarán sin recargo alguno en concepto de diagnóstico, piezas o mano de obra. La lista de las piezas garantizadas figura a continuación. Los artículos para mantenimiento normal, tales como bujías, filtros de aire y filtros de combustible que están incluidos en la lista de piezas garantizadas, gozan de garantía únicamente hasta el primer intervalo de reemplazo programado para dicho artículo, como se estipula en el Manual del usuario. Toda pieza del sistema pro control de emisiones contaminantes reparada o reemplazada al amparo de la Garantía del sistema pro control de emisiones contaminantes estará garantizada durante el resto del período de garantía pertinente. Asimismo, **METL** reparará o reemplazará otros componentes del motor dañados por el fallo de cualquier pieza cubierta por la Garantía del sistema pro control de emisiones contaminantes durante el período de la Garantía del sistema pro control de emisiones contaminantes. En toda reparación o reemplazo al amparo de la Garantía del sistema pro control de emisiones contaminantes solo se pueden utilizar piezas autorizadas y aprobadas por **METL**; éstas serán provistas sin costo alguno al propietario. No se podrán utilizar piezas no aprobadas, adicionales, modificadas, falsificadas, y/o del “mercado gris” para modificar o reparar el motor **METL**. Si se ha utilizado alguna de dichas piezas en la reparación o mantenimiento del motor, y un Centro de servicio autorizado por **METL** determina que dicha pieza es defectuosa o causa el fallo de una pieza cubierta por la Garantía del sistema pro control de emisiones contaminantes, la reclamación para reparación del motor o producto podría declararse nula y sin efecto. **METL** no asumirá responsabilidad alguna, bajo la presente garantía, por fallos de toda pieza garantizada causados por el uso de dicha pieza no aprobada, adicional, modificada, falsificada y/o del “mercado gris”.

Cómo obtener servicio de garantía:

El propietario ha de llevar el motor para equipo mecánico o el producto en el cual está instalado, junto con la evidencia de la fecha de venta al comprador original, por cuenta del propietario, a cualquier Centro de servicio autorizado por **METL** durante sus horas hábiles normales. Para ubicar el Centro de servicio autorizado por **METL** más cercano, llamar al (800) 737-2112. El propietario del producto será responsable por cualesquier gastos o recargos incurridos por llamadas de servicio o transporte del producto o motor del equipo hacia y desde el Centro de servicio autorizado por **METL**, incluyendo cualesquier y todo daño o pérdida incurrido durante dicho transporte o envío.

Exclusiones:

Todo fallo ajeno a aquellos resultantes de defectos en materiales o mano de obra no está cubierto por esta Garantía del sistema pro control de emisiones contaminantes. Esta Garantía del sistema pro control de emisiones contaminantes no se extiende a los sistemas de control de emisiones ni a piezas afectadas o dañadas por uso indebido, descuido, mantenimiento inadecuado, uso inadecuado, abastecimiento de combustible inadecuado, almacenamiento inadecuado, accidente y/o colisión, la incorporación o cualquier uso de toda pieza no aprobada, adicional, modificada, del “mercado gris” o falsificadas, accesorios inadecuados, o la alteración no autorizada de cualquier pieza, por parte del propietario. Esta Garantía del sistema pro control de las emisiones contaminantes no cubre el reemplazo periódico de los artículos de mantenimiento normal efectuado en conexión con los servicios de mantenimiento necesarios, posteriormente al primer Limitación de responsabilidad:etc.).

Limitaciones de responsabilidad:

METL declina toda responsabilidad por pérdida de tiempo o del uso del motor o del equipo en que el motor está instalado, transporte, pérdidas comerciales, o cualquier otro daño incidental o emergente. Toda garantía implícita está limitada a la duración de esta garantía limitada por escrito. Algunos Estados no permiten limitaciones sobre la duración de una garantía implícita y/o no permiten la exclusión o limitación de los daños incidentales o emergentes, por lo cual las exclusiones y limitaciones de daños anteriores podrían no ser pertinentes en algunos casos.

Esta garantía brinda al consumidor derechos jurídicos específicos y, asimismo, es posible que el consumidor tenga otros derechos que varían de un estado a otro.

Garantía (Continuación)

• Conserve todas las instrucciones

Limitación de responsabilidad:

SISTEMAS CUBIERTOS POR ESTA GARANTÍA:	DESCRIPCIÓN DE LAS PIEZAS:
Sistema de medida del combustible	Unidad del carburador (si está provisto) y sus componentes internos; filtro de combustible (si está provisto), empaques del carburador, bomba del combustible (si está provista)
Sistema de inducción de aire	Tubo / múltiple de admisión, limpiador de aire
Sistema de ignición	Módulo / bobina de encendido
Sistema de escape	Unidad de silenciador catalítico (si está provisto), empaque del silenciador, múltiple de escape
Unidad del respirador del cárter del cigüeñal	Tubo de conexión de respirador
Piezas misceláneas utilizadas en los sistemas anteriores	Mangueras, fajas, conectores y montajes
Componentes de emisiones contaminantes evaporativas ¹	Tubería para combustible, accesorios de tubería para combustible, abrazaderas, tanque de combustible, soportes para montaje de recipientes, conector de puerto de purga del carburador
¹ Según sean pertinentes a las certificaciones de emisiones contaminantes del motor del producto.	

